

witt

LawnExpert

W2 500 / W2 500 Wi-Fi

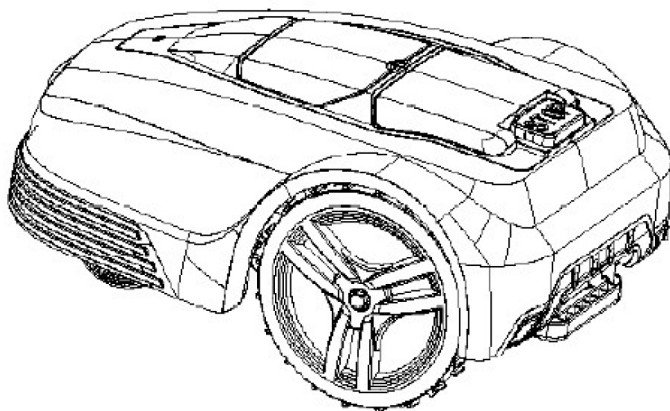

Brugsvejledning DK: 2-30
Bruksanvisning NO: 32-60
Bruksanvisning SE: 62-90
Käyttöopas FI: 92-120

Indhold

Advarselsmærkaternes betydning.....	3
Sikkerhedsanvisninger	4
Oversigt og indhold	6
Forbered din plæne til LawnExpert	7
Korriger eller undgå problemområder	9
Store områder med ujævnheder i plænen	9
Installation af ladestationen.....	10
Læg kanttråden.....	14
Betjen LawnExpert.....	15
Kontrolpanel	16
Justering af klippehøjde	16
START!	17
Reparer kanttråden.....	25
Udskift knivene	26
Fejlfinding	27
Vedligeholdelse, vinteropbevaring, efter vinteropbevaring	28
Reklamationsret.....	30

VIGTIGESIKKERHEDSANVISNINGER:



VIGTIGT!
LÆSES GRUNDIGT INDEN ANVENDELSE
OG OPBEVARES TIL SENERE REFERENCE



ADVARSEL:
For at reducere risikoen for brand, elektrisk stød eller alvorlige skader, skal man altid følge almindelige forholdsregler ved brug af elektriske apparater.

Advarselmærkaternes betydning



Advarsel/forsigtig.



Hold fødder og hænder væk fra maskinen.



Farlig spænding.



Løft eller bær aldrig maskinen, imens motoren kører. Vær opmærksom på, at sten kan kastes ud fra maskinen, hvis den tipper, eller hvis man løfter den.



Hold behørig sikkerhedsafstand (mindst 5 m) fra maskinen, når du anvender den. Hold personer, særligt børn, dyr og tilskuere væk fra området hvor maskinen er i drift.



Læs brugsvejledningen.



Fjern grene, sten, kabler og andre fremmede objekter før brug.



Bortskaf ikke maskinen, nogle af dens dele eller batterier som sorteret husholdningsaffald. Det skal indsamles separat.



stop

Forsigtig: Rør ikke ved maskinen, før knivene er stoppet med at rotere.



Kør ikke på maskinen. Lad ikke børn eller kæledyr køre på maskinen.



65 dB

Støjemission garanti.

- Brugsvejledningen indeholder vigtige oplysninger om robotplæneklipperen, hvordan den skal installeres, og hvordan den bruges. Læs og følg denne brugsvejledning grundigt og bliv bekendt med, hvordan maskinen fungerer og hvordan man øjeblikkeligt slukker den.
- Lad aldrig børn bruge maskinen.
- Lad aldrig børn, personer med nedsat fysisk, sensoriske eller mentale evner eller manglende erfaring og viden, eller folk der ikke kender disse anvisninger, anvende maskinen.
- Klip aldrig græs med mennesker, særligt børn eller kæledyr, i nærheden.

Personlig sikkerhed

- Brug udelukkende maskinen på græs eller plæner, beskrevet i denne brugsvejledning.
- Hold maskinen væk fra børn og dyr.
- Klip aldrig græs med mennesker, særligt børn eller kæledyr, i nærheden.
- Vær opmærksom og brug sund fornuft, når du bruger maskinen.
- Brug aldrig maskinen, hvis du er træt eller påvirket af alkohol eller medicin.
- Gør brug af sikkerhedsudstyr såsom sikkerhedsbriller og sikkerhedssko for at reducere risikoen for personskade.
- Brug ikke maskinen uden sko, eller hvis du bruger åbne sandaler.
- Hav ikke løstsiddende tøj på eller smykker, når du bruger maskinen. Hold hår, tøj og handsker væk fra bevægelige/roterende dele.
- Brug ikke maskinen på meget stejle skrænter.
- Rør aldrig ved de roterende knive.
- Lad aldrig maskinen køre på grus, da sten kan blive slynget ud af maskinen.
- Kontrollér området, hvor plæneklipperen skal arbejde. Sørg for at fjerne sten, grene, redskaber, legetøj eller andre objekter, som kan skade maskinens knive og forårsage motorstop.
- Undgå at bruge maskinen på vådt græs.
- Kontrollér visuelt knivene og knivdisken mm., inden hver brug.
- Udskift beskadigede eller slidte dele på maskinen, herunder også mærkater.
- Anvend ikke maskinen, hvis sikkerhedsfunktioner eller dele af maskinen er slidte, beskadigede eller ude af funktion. Brug ikke uoriginale dele eller tilbehør.
- Hold alle kroppsdele, særligt hænder og fødder, væk fra knivene.
- Advarsel: Knivene roterer et stykke tid efter, maskinen er slukket.
- Sørg for, at knivene ikke længere roterer, inden:
 - kontrol af blokkeringer
 - justering af klippehøjde
 - maskinen løftes eller bæres
 - kontrol eller rengøring af maskinen
 - enhver form for vedligeholdelse af maskinen
- Hvis maskinen vibrerer kraftigt, stop motoren helt og undersøg årsagen.
- Du er selv ansvarlig for ulykker eller skade på andre personer eller deres ejendomme.
- Maskinen må ikke bruges af personer (herunder børn) med nedsat fysiske, sensoriske eller mentale evner eller manglende erfaring eller viden eller folk der ikke kender disse anvisninger.
- Modificer ikke maskinen.
- Det anbefales at programmere maskinen til at arbejde i et tidsinterval, hvor der ikke er aktivitet, for eksempel om natten. Men vær opmærksom på at visse dyr, for eksempel pindsvin og muldvarper, er aktive om natten. Der er risiko for, at maskinen kan pådrage dyrene skader.
- Placer ikke genstande ovenpå maskinen eller ladestationen.
- Maskinen må ikke bruges, hvis knivdisken eller karosseriet er defekt. Den må heller ikke bruges med defekte knive, skruer, møtrikker eller ledninger. Rør aldrig ved en ødelagt ledning, før du har slukket for strømforsyningen.
- Brug ikke maskinen, hvis STOP-knappen ikke virker.
- Sluk altid for strømmen, når maskinen ikke er i brug. Maskinen kan kun starte, når den korrekte PIN-kode indtastes.

- Maskinen må ikke bruges samtidigt med en havevander. Indstil arbejdstimeren, så maskine og havevander ikke arbejder samtidigt.
- Metalobjekter i jorden (for eksempel nedgravede kabler) kan resultere i blokeringer. Metalobjekter kan forårsage forstyrrelser i afgrænsningssignalet, hvilket kan resultere i driftsafbrydelser.
- Vær opmærksom på, at kæledyr kan finde på at grave ved og/eller ødelægge kantråden. Kontroller kantråden regelmæssigt.
- LawnExpert garanterer ikke fuld kompatibilitet mellem maskinen og andre typer af trådløse systemer, som for eksempel fjernbetjening, radiosendere, elhegn til indhegning af dyr eller lignende.

Elektricitet og sikkerhed:

- Brug ikke maskinen i et potentielt eksplosivt miljø, f.eks. i nærheden af brandfarlige væsker, eksplosive luftarter eller tørt støv. Robotplæneklippere kan nogle gange skabe gnister, som kan risikere at antænde støv eller gasarter.
- Undgå kropskontakt med jordede eller jordforbundne overflade som f.eks. rør, der er øget risiko for elektrisk stød.
- Ved tordenvejr: For at reducere risikoen for ødelæggelse af elektriske komponenter i maskinen samt ladestationen, anbefaler vi at afbryde alle forbindelser til ladestationen (strømforsyning, kantråd, guidekabel), hvis der er risiko for torden.
- Håndter ikke maskinen eller ladestationen med våde hænder.
- Undersøg regelmæssigt strømforsyning og ladestation.
- Udsæt ikke maskinen for temperaturer over 80 °C, efterlad dem f.eks. ikke i direkte sollys eller i et varmt bagagerum i en bil i længere tid.

Batterier og sikkerhed:

- Batteriet i robotplæneklipperen er af typen Li-ion. Brænd ikke batterier og udsæt dem ikke for høje temperaturer, der er risiko for eksplosion.
- Batteriet kan blive varmt efter længere tids brug eller i høje temperaturer. Lad produktet køle ned i 30 minutter før opladning.
- Drifts- og opbevaringstemperaturer er 0-50 °C / 32-122 °F. Temperaturområde for opladning er 0-45 °C / 32-113 °F. For høje temperaturer kan beskadige produktet.

Service:

- Kontroller alle synlige skruer og møtrikker, særligt knivdisken, for at sikre dig, at alt er spændt korrekt.
- Maskinen og ladestationen bør med jævne mellemrum rengøres og kontrolleres for henblæste genstande, sten, rødder mm. Bemærk, at f.eks. edderkopper og snegle, kan bygge rede/overvinde i maskinens hulrum. De kan derved tiltrække små (skade)dyr, som kan forårsage skader på maskinen.
- Før brug af maskinen eller ved sammenstød, kontroller maskinen for tegn på ødelæggelser, og reparer eller udskift dele, hvis det er nødvendigt.
- Brug kun originale dele og tilbehør. Det vil garantere, at maskinens sikkerhed opretholdes.
- Forsøg ikke at reparere ødelagte dele selv, kontakt en kvalificeret person.

Tak fordi du valgte LawnExpert

Tillykke med din nye LawnExpert. Den er nem at bruge og skaber fremragende resultater. Vi håber, du får mange fornøjelige år, når du fremover bruger din nye robotplæneklipper.

Robotplæneklipperne arbejder på den måde, at de helst skal køre mest muligt, når der er god vækst i græsset, gerne flere gange om dagen. Dette vil give en mere tæt græsplæne og vedligeholder den samme klippehøjde på græsset. Afklippet vil lægge sig i bunden af plænen og giver på en naturlig og miljøvenlig måde ny næring til græsset. På sigt vil det give din plæne et grønnere og mere frodigt udseende.

Oversigt og indhold

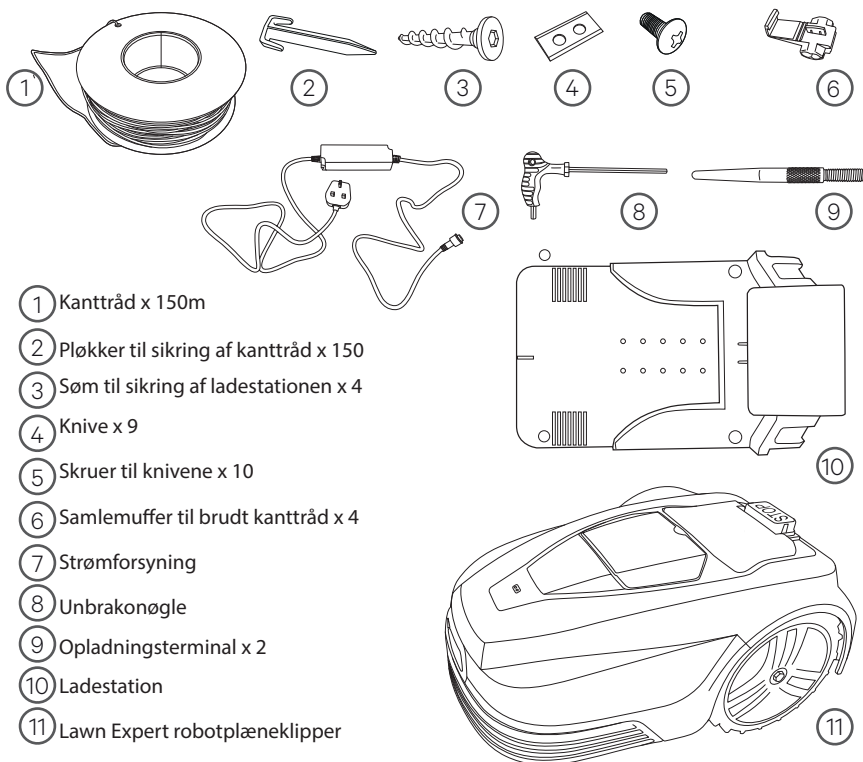

Forbered din plæne til LawnExpert

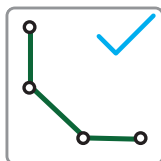
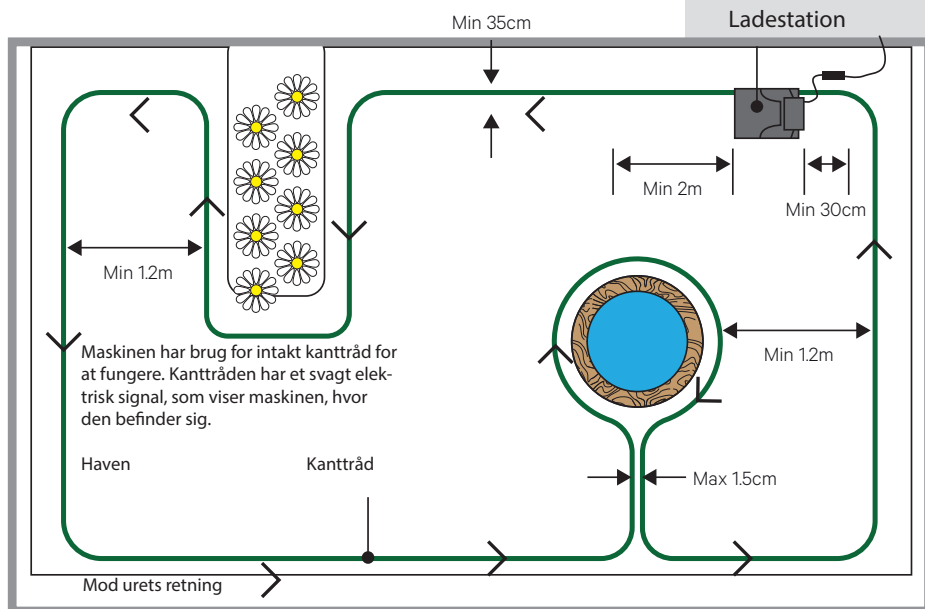

Stump vinkel

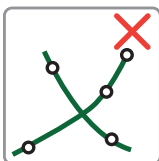
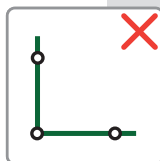

Sving/buer

Kryds ikke
kanttråden

Ingen rette vinkler

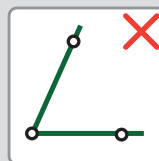

Spids vinkel

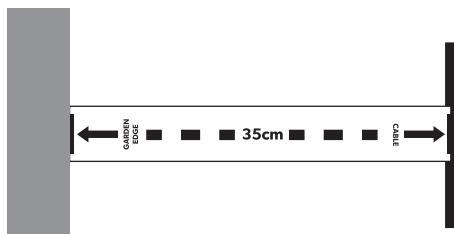

Der er en praktisk lineal, optegnet på kassen, som du let kan trykke ud af kartonen, og som kan hjælpe dig med at opmåle 35 cm hele vejen rundt i haven.

Der vil måske være områder af din have, som vil være udfordrende og måske umuligt for din robotplæneklipper. Maskinen vil ikke overskride kantråden, som du skal placere i haven. Maskinen vil skifte køreretning, hvis den kommer i kontakt med ting som f.eks.:

- Pæle og stolper (f.eks. tørresnor)
- Hegn og vægge rundt om træer

Men maskinen skal holdes væk fra:

- Blomsterbed
- Havedam og vandmiljø
- Træer med synlige rødder
- Usædvanligt ujævnt terræn

Kablet skal være stramt og aldrig krydse over sig selv. Hvis grunden er særligt ujævn, vil det være ideelt at grave kablet 15 mm ned i jorden og fastgøre det med pløkker. Dette lader sig nemt udføre med kantskæring. Ønsker man ikke dette, eller kan det ikke lade sig gøre, skal kantråden fastgøres i haven med pløkker. Pløkkerne skal have en afstand mellem sig på ca. 1 m, og kantråden skal være stram, så man undgår, at den bliver kørt over af LawnExpert. Vær særlig opmærksom på at holde kantråden stram ved hjørner og ved ujævnt terræn. Kantråden skal placeres med minimum 35 cm afstand til forhindringer, hække, gyngestativer osv. Hvis ikke minimumsafstandene overholdes, fungerer LawnExpert ikke optimalt.

Ved hjørner skal kantråden ikke lægges i skarpe eller rette vinkler, men derimod rundt/buet eller i stumpe vinkler. Maskinen kan registrere signal fra kantråden fra så langt som 20 m væk. Bemærk, at på grund af ovennævnte opsætning, bliver plænen ikke klippet uden for kantrådens indhegning. Disse områder kan vedligeholdes ved hjælp af en passende græstrimmer. Hvis jorden er meget hård eller tør, vil det være en god idé først at vande jorden, inden kantråden lægges.

Korriger eller undgå problemområder Forhindringer som træerødder på plænen

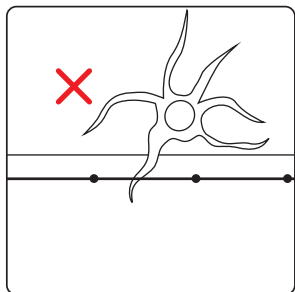

Hvis en trærod kommer i vejen for kantråden, vil det blive et problem for maskinen.

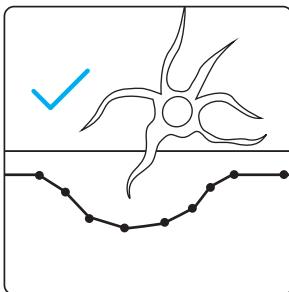

En løsning kan være at føre kantråden rundt om træroden, hvilket vil efterlade området uklippet.

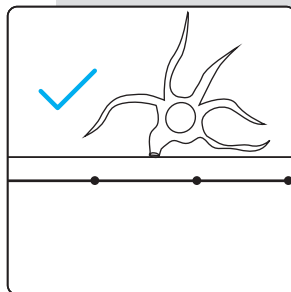

Alternativt kan du skære træroden over med en sav og fylde ujævne områder op med jord. Sæt herefter kantråden op.

Store områder med ujævnheder i plænen

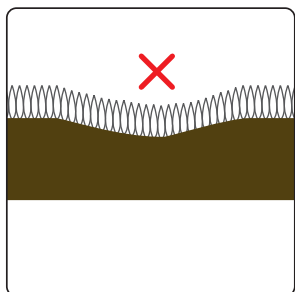

En stor fordybning på plænen's overflade vil også udgøre problemer, og kan måske være skyld i, at maskinens hjul mister greb og glider.

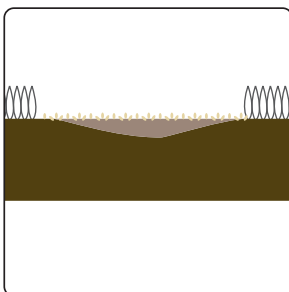

Hvis du ønsker det pågældende problemområde klippet, er det bedst at fylde det op med jord, presse det tæt og så nye græsfrø.

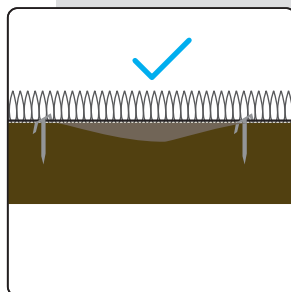

Når en fordybning er fyldt op og jævnet ud kan kantråden placeres i området.

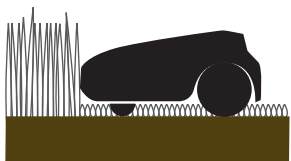

Hvis maskinen kører hen over særligt langt græs, kan den registrere dette som værende en forhindring, da det høje græs kan aktivere maskinens forhindringssensor. Græsset skal være i en rimelig højde, før LawnExpert fungerer korrekt.

Installation af ladestationen

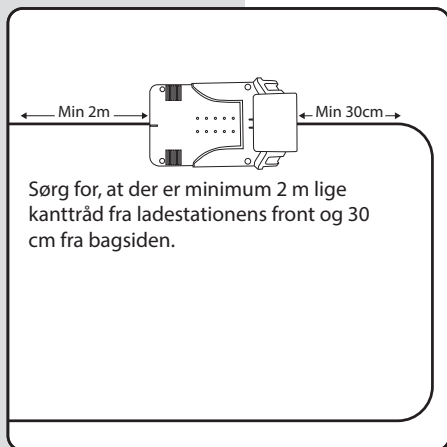

Find en lokation med adgang til strøm, hvor LawnExpert med sikkerhed kan køre fra ladestationen med retning mod uret. Fastgør ikke ladestationen endnu.

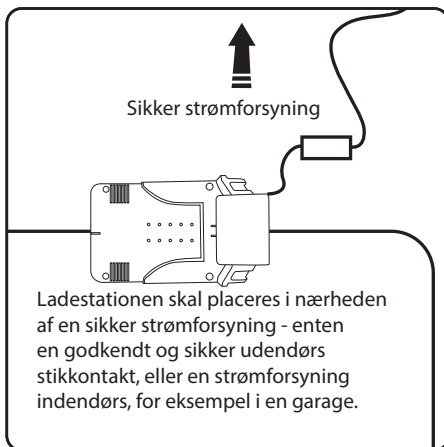

Ladestationen skal placeres på et plant og sikkert sted, uden risiko for bevægelse. Hvis ladestationen placeres ved siden af et grænseområde, som er ustabil, kan den falde sammen og derved være ujævnt placeret. Dette vil medføre problemer for LawnExpert, når den kører tilbage til ladestationen for at docke.



ADVARSEL: Fremliggende kabler er nemme at snuble i. Vær opmærksom, når du vælger placering.

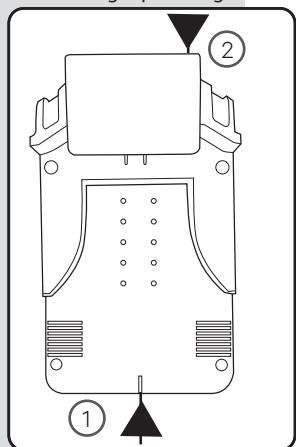

Kanttråden løber ind på forsiden af ladestationen (1) og løber ud igen på bagsiden (2).

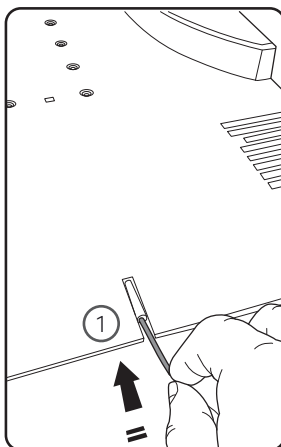

Skub kanttråden ind i røret på ladestationens front (1).

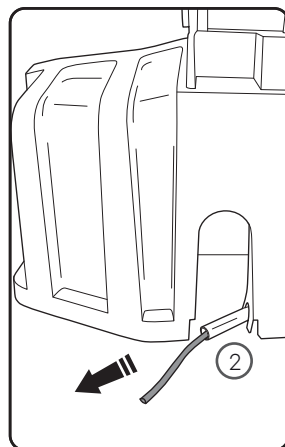

Kanttråden vil komme til syne på bagsiden af ladestationen (2).

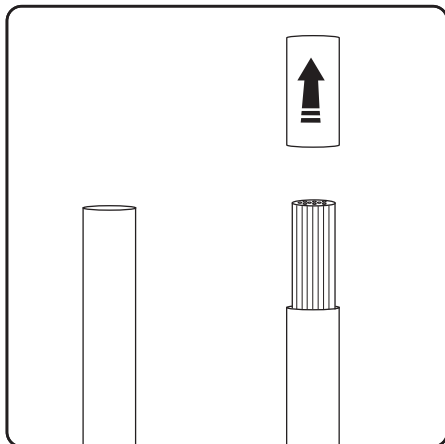

Før tilslutning, er det nødvendigt at afsolere røret, som sidder yderst på kantråden.

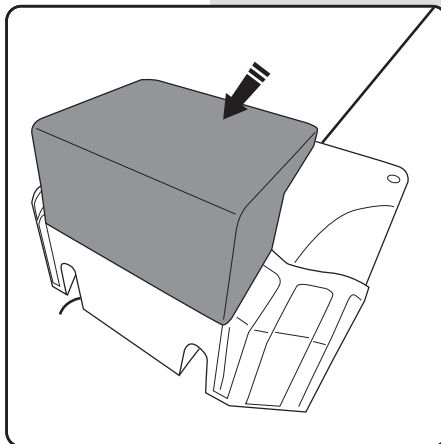

Ladestationen har et låg på bagsiden (vist med grå), med hængsler i fremadgående retning.

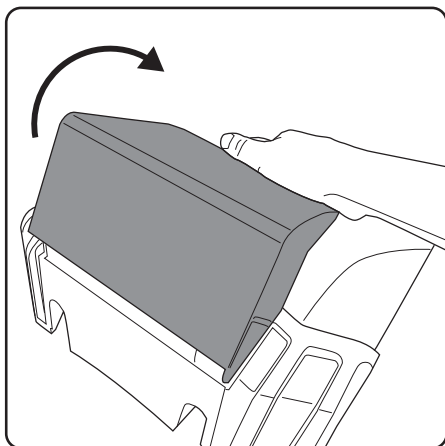

Skub låget på ladestationen fremad, så tilslutningsterminalen kommer til syne.

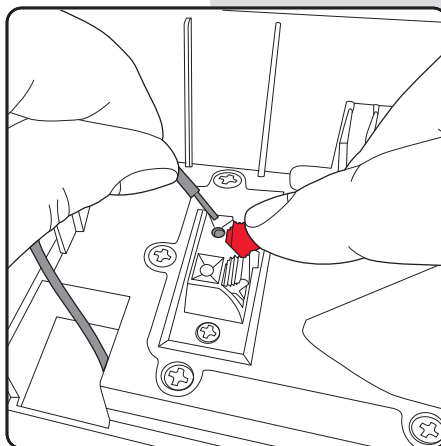

Tryk på tilslutningsterminalen, så hullet kommer til syne. Sørg for, at kantråden er helt rigtigt indsat, før du slipper den røde klemme.

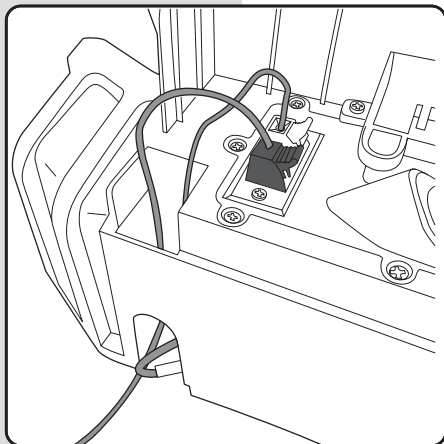

Når du er færdig med kantråden, skal den tilbage til ladestationen og føres igennem, hvorefter den skal tilsluttes i den sorte tilslutningsterminal.

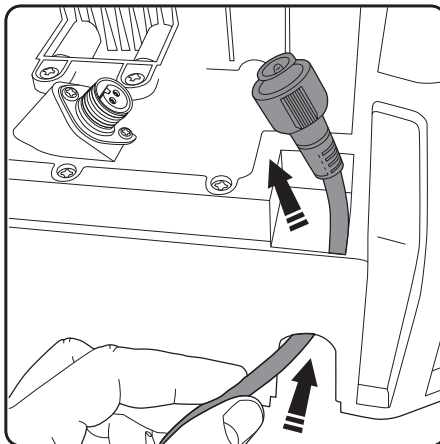

Før nu strømkablet gennem den anden side af ladestationen.

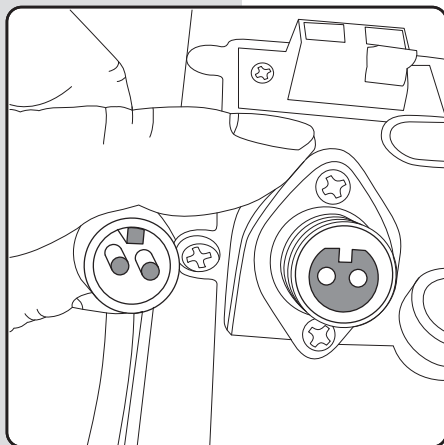

Vær opmærksom på, hvordan stikkene passer sammen, da det er vigtigt at at de samles korrekt.

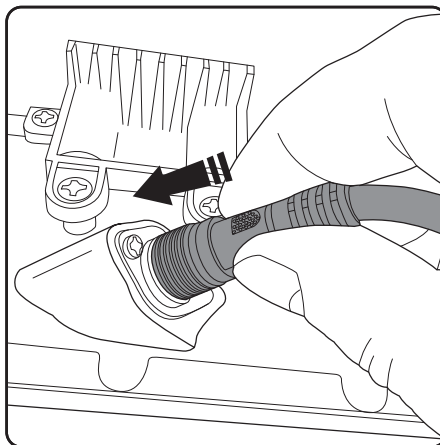

Skub strømkablet på plads.

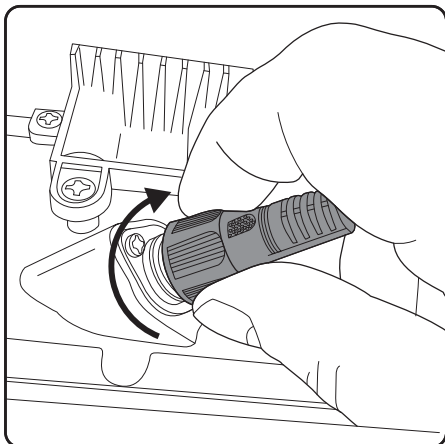

Skru den yderste ring fast, for at fastgøre kablet og forhindre vandindtrængning.

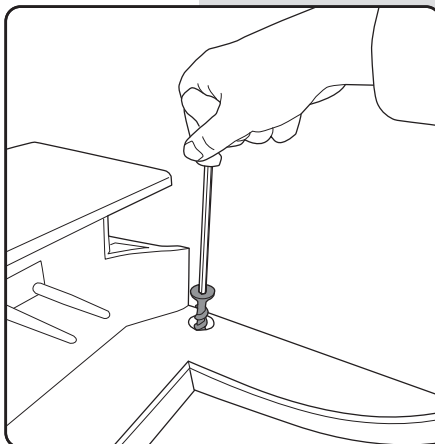

Når ladestationen er fuldt tilsluttet, kan den placeres og fastgøres med de medfølgende fire skruer. Brug unbrakonøglen til at spænde med og sørg for, de er skruet helt ind og flugter med ladestationen. Udstående skruer kan hæmme signalet for LawnExpert.

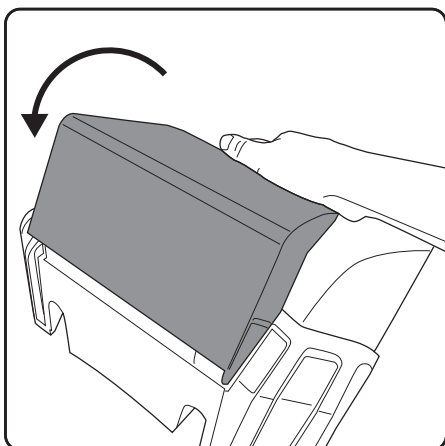

Skub låget tilbage på plads for at skjule kabler og tilslutningsterminaler samt at beskytte mod vandindtrængning.

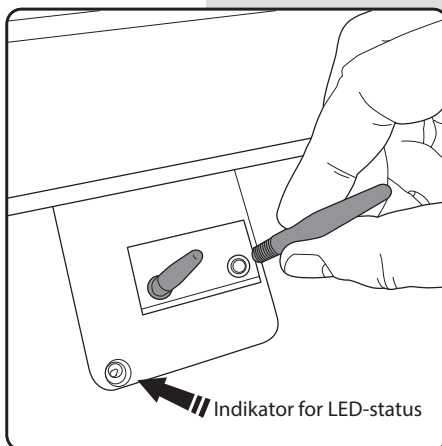

Vær helt sikker på, at strømmen er slukket ved kontakten. Skru de to ladepoler ind i hullerne, som er lige under ladestationens dæksel. Bemærk: Det er her, hvor indikatoren for LED-status er placeret.

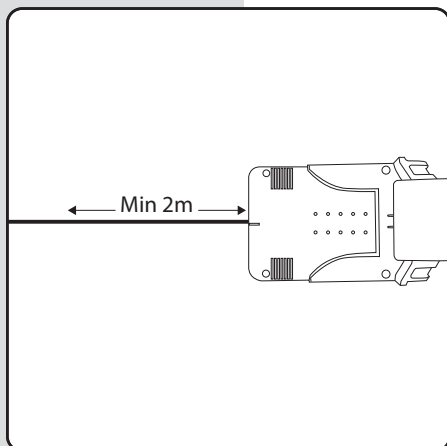

Hold kablet stramt som minimum de første 2 m. Dette er for at gøre det nemt for LawnExpert at vende tilbage til ladestationen.

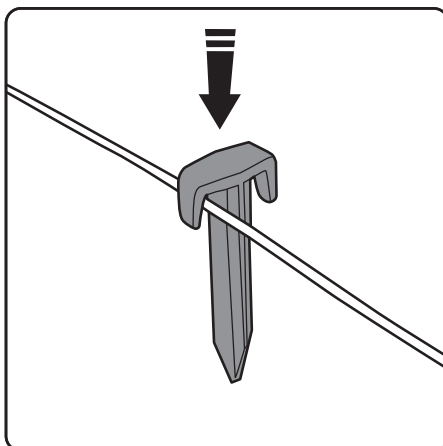

Placer pløkkerne med en afstand på omkring 1 m på lige og jævnt underlag. Hold en afstand på mellem 30 - 50 cm ved rundinger og hjørner. Hvis der er forhindringer eller ujævnt terræn kræver det brug af flere pløkker.

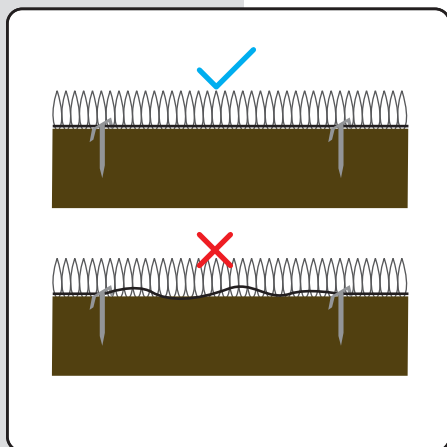

Kablet skal holdes helt stramt. Hvis det er løst, er der risiko for, at LawnExpert skærer det over, når maskinen kører over det.

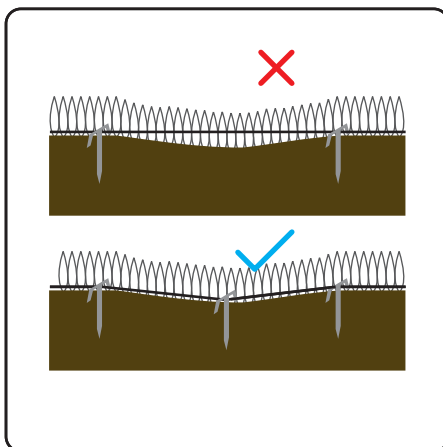

Hvis kablet lægges over en moderat fordybning, er det nødvendigt at bruge flere pløkker for at holde kablet stramt til jorden, så det ikke bliver klippet over af maskinen.

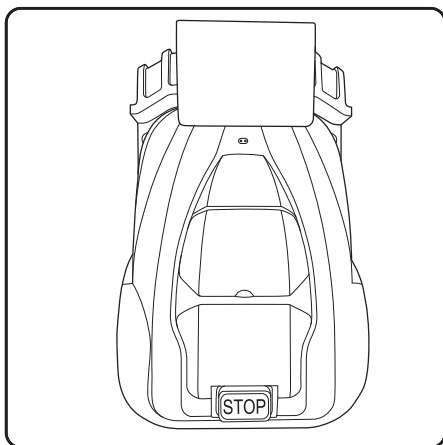

Placer maskinen på ladestationen med de to ladepoler indsat i maskinens front. Bemærk: Maskinen skal oplades til mindst 70 % kapacitet, før den forlader ladestationen.

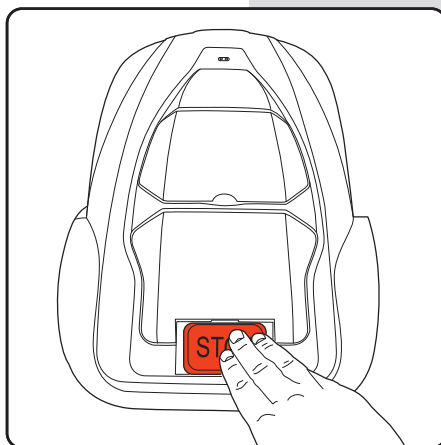

Tryk på STOP-knappen.

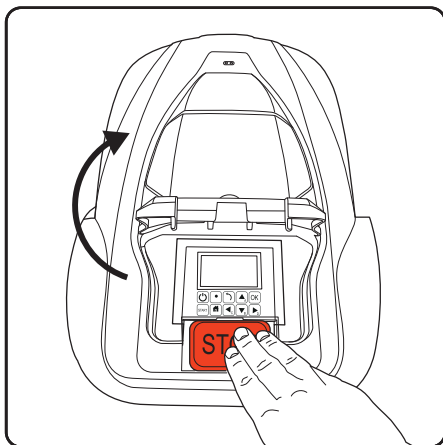

Dette åbner kontrolpanelet samt LCD-dækslet.

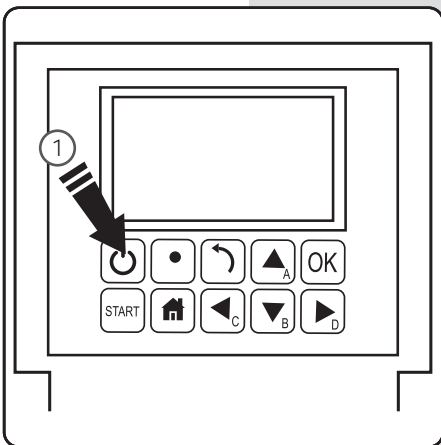

Hold power-knappen (1) nede i tre sekunder for at aktivere LCD-displayet.

Kontrolpanel

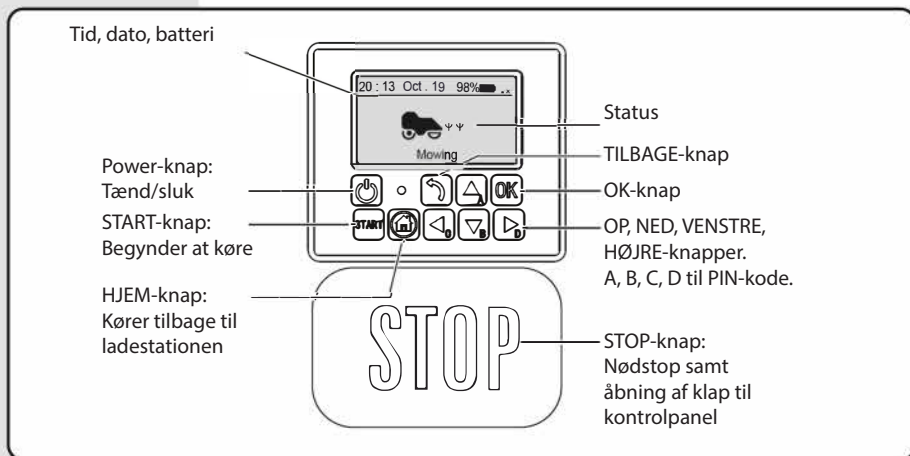

Justering af klippehøjde

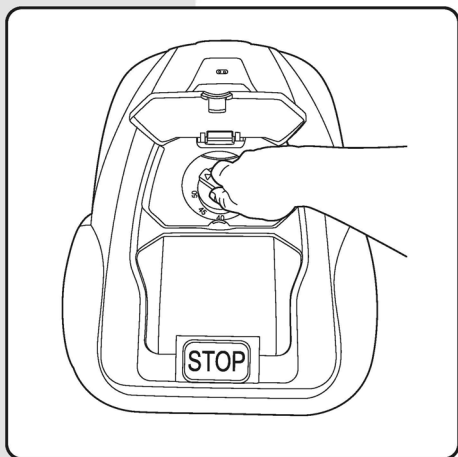

1. Åbn dækslet.
2. Klippehøjden kan justeres fra 2,5 cm - 5,5 cm ved at dreje på justeringsknappen.

START!

Indstil klippehøjden

Den første sæsonklipning, eller hvis græsset er langt og vådt, behøver den højeste indstilling (5,5 cm). Gradvist kan du reducere klippehøjden, når hele området er dækket. Dette kan tage et par dage eller måske uger. Hvis kantråden er fastgjort til jorden med pløkker fremfor begravet i jorden, er det en god idé at lade kantråden "falde til", og det er tilrådeligt i den tid at indstille LawnExperts knive højt.

BEMÆRK: De første dage kan plænen godt se stribet eller uensartet ud, der hvor maskinen har slået/ikke slået. Dette er normalt og vil udjævne sig efter nogle dage, når først plænen er blevet klippet.

Kontrolpanelet vil bede om en kode. Standardindstillet PIN-kode er AAAA.

Tryk på START-knappen og luk dækslet: LawnExpert vil påbegynde en rute efter signal fra kantråden.

Ude for første gang

De første par gange, maskinen klipper græsset, vil det virke en smule tilfældigt og ufærdigt. Dette er normalt. Efter flere klipninger, vil dette udlignes, og med zonefunktion og spiralklip kan der klippes mere græs på mindre tid. Disse metoder forklares senere i brugsvejledningen.

Ny sæson for græsklipning

I den tid, der er mellem græsklipnings-sæsonerne (vintermånederne), bliver græsset mere som vildnis og ser uordentligt ud. Få et overblik, når en ny sæson begynder, og indkreds de problemer, der måtte være.

Status	Det betyder
Standby	Maskinen er klar til at klippe
Klipper	Maskinen kører automatisk
Spotklip	Maskinen bevæger sig i spiralmønster
Vender tilbage	Maskinen kører tilbage til ladestationen
Oplader	Maskinen lader op
Oplad robotten inden start	Maskinen lader op og fortsætter arbejdet, når den er færdig med at oplade.
Nødstop	Maskinen er stoppet manuelt
Fejl	Maskinen er ude af drift
Firmwareopdatering	Opdatering af firmware

Tænd

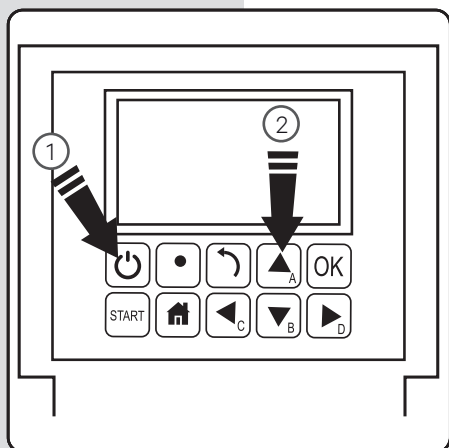

1. Hold power-knappen inde i tre sekunder.
2. Indtast den firecifrede PIN-kode.
Standardindstilling for PIN-kode er "AAAA".
3. Maskinen vil nu afvente yderligere instruktioner i standby-mode.

Sluk

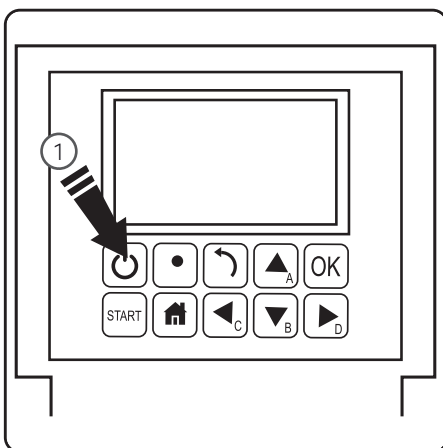

1. Hold power-knappen inde i tre sekunder.

Begynd græsklipning

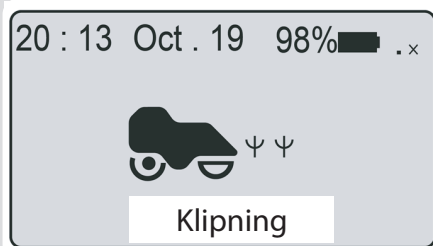

1. Tryk på START-knappen
2. Luk dækslet for at starte. Bemærk:
Hvis batteristanden er under 70 %, vil maskinen gå i "Oplad robotten inden start"-mode, indtil den når op på 90 %.
Maskinen vender tilbage til ladestationen for at oplade, hvis batteristanden ligger under 30 %.

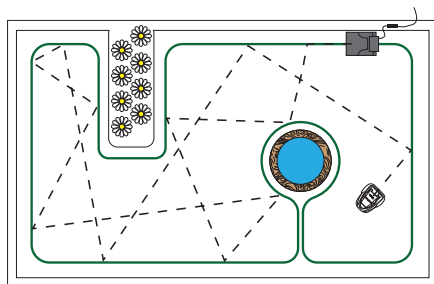

I standard-mode vil maskinen klippe græsset i et tilfældigt mønster, hvor den ændrer retning hver gang, den når ud til kantråden.

Indstilling for arbejdstid



Dette viser den tid pr. dag, hvor LawnExpert er aktiv, inklusive opladningstid. Eksempel: Hvis maskinen er indstillet til at arbejde i 8 timer, og maskinen er indstillet til at arbejde fra kl. 20.00, vil den køre indtil kl. 04.00 om morgenen. I dette tidsrum vil den måske klippe græs i 1 time og oplade i 2 timer, så klippe græs igen i 1 time; oplade i 2 timer, klippe græs i 1 time mere og herefter oplade, så den er klar til næste cyklus.

1. Tryk på OK-knappen for at tilgå undermenu 1.
2. Vælg "indstilling" for at tilgå undermenu 2.
3. Vælg "Arbejdstid".
4. Indstil arbejdstid med OP og NED (standardindstilling 8 timer)
5. Tryk på OK-knappen for at bekræfte indstilling.

Hvis du ønsker at stoppe maskinen i en klippecyklus, skal du gøre følgende:

Stop

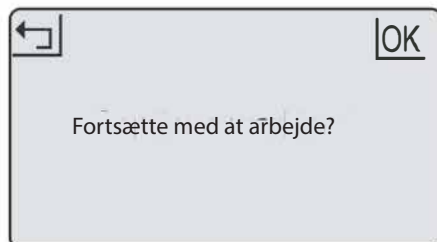

1. Tryk på STOP-knappen
2. Maskinen stopper øjeblikkeligt, og dækslet åbner.
3. Skærmen viser "nødstop".
4. Tryk på OK eller Vend tilbage.
5. Indtast PIN-koden.
6. Hvis maskinen kørte, da der blev trykket på STOP-knappen, vil skærmen vise "Fortsætte med at arbejde?". Du kan nu enten trykke OK for at fortsætte arbejdsopgaven eller trykke på Vend tilbage for at annullere.

Tilbage til ladestationen

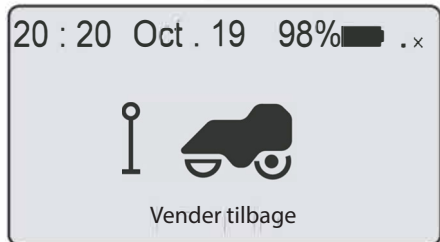

1. Tryk på HJEM-knappen i tre sekunder.
2. Luk dækslet. Maskinen vender tilbage til ladestationen for at oplade.

Opladning

1. Placer maskinen i ladestationen (eller tryk på HJEM-knappen i tre sekunder).
2. Maskinen vil oplade indtil 100 % og herefter gå på standby.
3. Maskinen oplader igen, hvis batteristanden er lavere end 75 %.

Maskinen oplader i ladestationen via de to fjederbelastede metalplader. Disse er indsat på maskinens front. Sørg for, at hullerne er fri for blokeringer, og at maskinen flugter, når den nærmer sig ladestationen. Ujævnt underlag kan vanskeliggøre tilslutningen, når maskinen kører til ladestationen. Hvis dette sker, kan du hæve underlaget eller flytte ladestationen til et mere passende sted.

Program

1. Tryk på OK-knappen for at tilgå undermenu 1.
2. Vælg "program"
3. Tryk på OK-knappen for at vælge den ønskede dag.
4. Tryk på OP, NED, VENSTRE og HØJRE for at begynde og afslutte tiden.
5. Tryk på OK-knappen for at bekræfte den daglige indstilling.
6. Gentag trin 3 til 5 for at fuldføre den ugentlige plan.
7. Tryk på OK-knappen for at bekræfte den ugentlige indstilling.

Dette giver dig mulighed for at ændre arbejdsprogrammer for forskellige ugedage, for eksempel hvis du ønsker at stoppe en græsklipning på en hvilken som helst dag, eller hvis der er andre aktiviteter i haven, som vil forhindre en effektiv græsklipning.

Zone

zone	dst(m)	pct(%)
z_1	8	100
z_2	----	--
z_3	----	--
z_4	----	--
z_5	----	--

1. Tryk på OK-knappen for at tilgå undermenu 1.
2. Vælg "zone".
3. Tryk på OK-knappen for at vælge den ønskede zone.
4. Tryk på OP, NED, VENSTRE og HØJRE for at vælge afstand og procentdel.
5. Tryk på OK-knappen for at bekræfte hver zone.
6. Gentag trin 3 til 5.
7. Tryk på OK-knappen for at bekræfte indstilling af alle zoner.

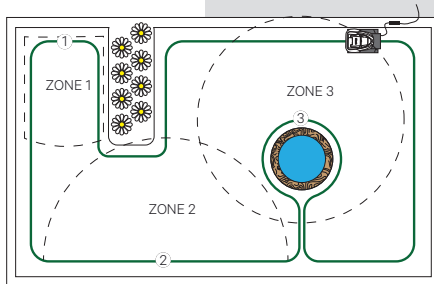

Du kan indstille op til 3 zoner i din have. Dette gør det muligt for dig at afgøre, hvilke områder af din have som behøver ekstra opmærksomhed. En zone angives med afstanden fra basen langs kantråden hen til startpunktet. Afstanden bør være 0 - 500 m, og procentdelen skal beløbe sig til 100 %, ellers kan indstillingen ikke fuldføres.



1. Placer maskinen i haven.
2. Tryk på OK-knappen for at tilgå undermenu 1.
3. Vælg "spot-tilstand".
4. Luk dækslet for at begynde.

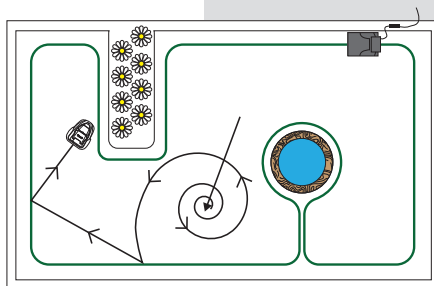

Maskinen kan placeres inden for kantråden og spotklip-funktionen vil bevæge sig i relativt ensartet mønster. Dette er hensigtsmæssigt, når du ønsker at dække et specifikt område.

Regntilstand



Regntilstand bestemmer, om maskinen klipper græs i regn eller ej. Hvis man slår funktionen fra, kan maskinen fortsætte med at arbejde i regnvej.

ADVARSEL: Undgå aktivitet i regn eller storm. Vådt græs er en ekstra belastning for maskinen, og arbejdstiden vil muligvis reduceres. I visse tilfælde kører maskinen ikke tilbage i ladestationen, hvis det regner.

1. Tryk på OK-knappen for at tilgå undermenu 1.
2. Vælg "indstilling" for at tilgå undermenu 2.
3. Vælg "regntilstand".
4. Tryk på OP og NED for at aktivere regntilstand.

Sprog



1. Tryk på OK-knappen for at tilgå undermenu 1.
2. Vælg "indstilling" for at tilgå undermenu 2.
3. Vælg "sprog".
4. Tryk på OP og NED for at vælge det ønskede sprog.
5. Tryk på OK-knappen for at bekræfte dit valg.



1. Tryk på OK-knappen for at tilgå undermenu 1.
2. Vælg "indstilling" for at tilgå undermenu 2.
3. Vælg "dato & tid".
4. Tryk på OP og NED, VENSTRE, HØJRE for at indstille dato og tid.
5. Tryk på OK-knappen for at bekræfte indstilling.

Korrekt indstilling af dato og tid er en forudsætning for korrekt programmering.

PIN-kode

Indtast PIN-kode

_ _ _ _

1. PIN-kode skal altid indtastes, når du åbner låget til displayet, hvis du stopper maskinen på STOP-knappen og før rydning af fejlstatus og ændring af PIN-kode.
2. Hvis PIN-koden er forkert, vises følgende besked på skærmen: "Forkert pinkode. Prøv igen."
3. Hvis PIN-koden indtastes forkert tre gange, vil skærmen låse i 15 sekunder. Låsetiden fordobles ved yderligere forkerte indtastninger.

Ændre PIN-kode

OP = "A" NED = "B"
 VENSTRE = "C" HØJRE = "D"

Gammel : _ _ _ _

Ny : _ _ _ _

Bekræft : _ _ _ _

1. Tryk på OK-knappen for at tilgå undermenu 1.
2. Vælg "indstilling" for at tilgå undermenu 2.
3. Vælg "Skift pinkode".
4. Indtast din nuværende PIN-kode.
5. Indtast den nye PIN-kode.
6. Gentag indtastning af ny PIN-kode. (Beskeden "Nye adgangskoder stemmer ikke overens" vises på skærmen ved forkerte indtastninger).
7. Tryk på OK for at bekræfte.

Gendan fabriksindstillinger

Gendan fabriksindstillinger?

OK

1. Tryk på OK-knappen for at tilgå undermenu 1.
2. Vælg "indstilling" for at tilgå undermenu 2.
3. Vælg "gendan fabriksindstillinger".
4. Skærmen viser "Gendan fabriksindstillinger?"
5. Tryk på OK-knappen for at bekræfte.

Fejllog

1. 2020 - 10 - 19 20:03

Fejl _ Løftet

2. 2020 - 10 - 19 20:03

Fejl_ uden for område

1. Tryk på OK-knappen for at tilgå undermenu 1.
2. Vælg "indstilling" for at tilgå undermenu 2.
3. Vælg "information" for at tilgå undermenu 3.
4. Vælg "fejllog".
5. De seneste 10 indstillinger (inklusive dato, tid og fejlmeldinger) vises.

I tilfælde af driftsfejl vil fejllog registrere alle handlinger og kan bruges i forbindelse med service og vedligeholdelse samt fejlfinding.



1. Tryk på OK-knappen for at tilgå undermenu 1.
2. Vælg "indstilling" for at tilgå undermenu 2.
3. Vælg "information" for at tilgå undermenu 3.
4. Vælg "arbejdslog".
5. De seneste 10 indstillinger (inklusive dato, tid og arbejdstilstand) vises.

LED på opladestation
Konstant rødt lys
Blinkende blåt lys
Konstant blåt lys

Spar strøm

Baggrundslyset slukker efter 2 minutter, og maskinen slukker efter 8 minutter.

LED-indikator

Baggrundslyset slukker efter 2 minutter, og maskinen slukker efter 8 minutter.

Status
Kanttråd ødelagt
Maskinen oplader
Kanttrådsignal er normalt eller fuld opladet

Undermenu 1	Undermenu 2	Undermenu 3
Spot-tilstand		
Indstilling	Sprog	Engelsk Tysk Fransk
	Dato & Tid	
	Regntilstand	
	Arbejdstid	
	Skift pinkode	
	Gendan fabriksindstillinger	
	Information	Om Fejllog Arbejdslog
Tidsplan		
Zone		

Reparerer kantråden

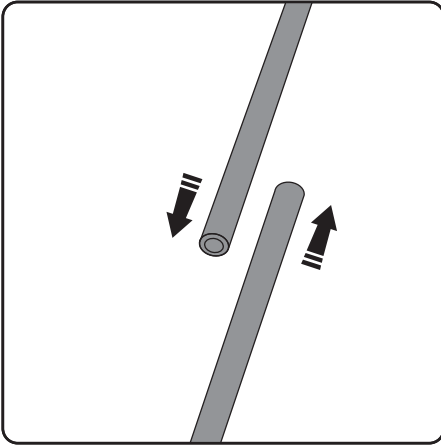

Hvis kantråden går i stykker eller bliver skåret over (indikeres med rødt lys på ladestationen), er det nødvendigt at lokalisere og reparere det. Du skal bruge en af de medfølgende samlemuffer. Tag fat i kablet, så der er et lille overlap.

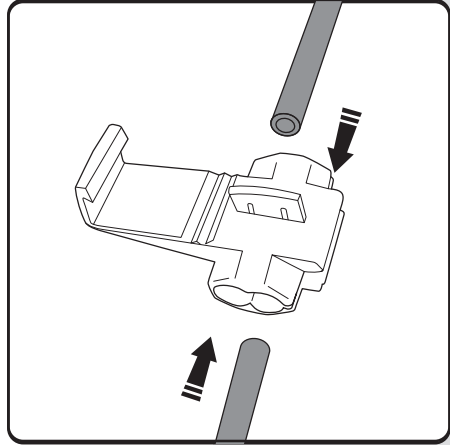

Samlemuffen har to udgange. Skub én ind i den ene udgang og én ind i den anden udgang. Kantråden skal gå lige ind og kan stikke ud i den anden side.

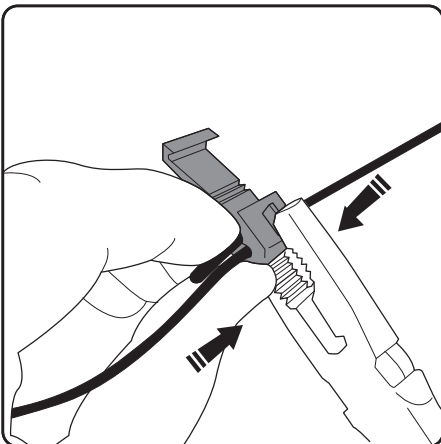

Tag en tang og sammenpres metalpladen på de indsatte kabler. Dette vil skabe forbindelse mellem kablerne/kantråden.

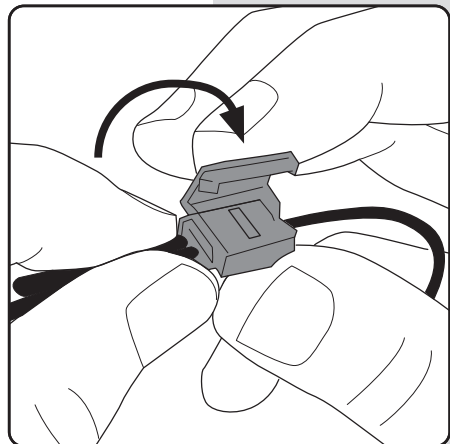

Luk dækslet på samlemuffen, indtil den klikker på plads. Husk at kontrollere, at der ikke stikker kabel ud, som kan risikere at blive klippet over af LawnExpert, fordi den sætter sig fast i jorden.

Når kantråden er repareret, lyser ladestationen konstant blå. Hvis lyset stadig er rødt, er der stadig fejl, som skal lokaliseres og repareres.

Udskift knivene

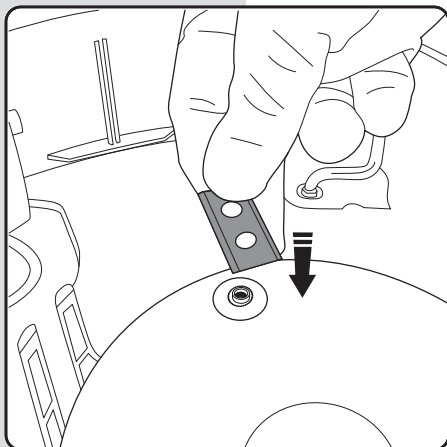

1. Sluk for maskinen.
2. Brug beskyttende handsker.
3. Vend maskinen på hovedet.
4. Placer kniven over det forhøjede skruehul.

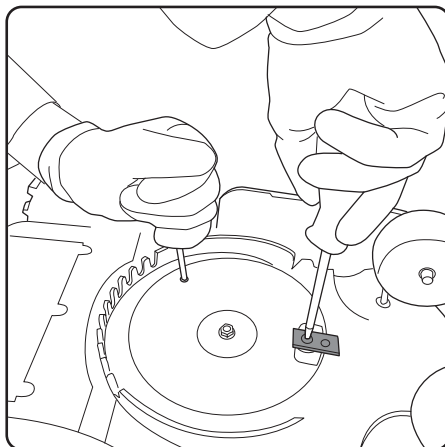

5. Brug en skruetrækker til at støtte knivdisken, imens du fastgør kniven.
6. Brug en stjerneskrue-trækker til at fastgøre kniven på knivdisken. Knivdisken skal kunne dreje nemt rundt.
7. Gentag proceduren med andre knive.

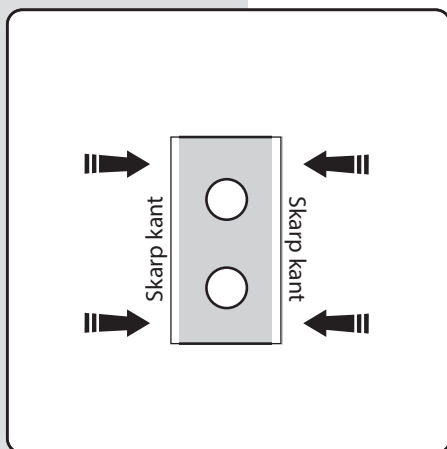

Vend bladet (vend det rundt eller omvendt), i takt med at hvert hjørne bliver slidt, indtil alle fire sider er blevet brugt. Hvis alle sider er brugt op, skal kniven udskiftes.

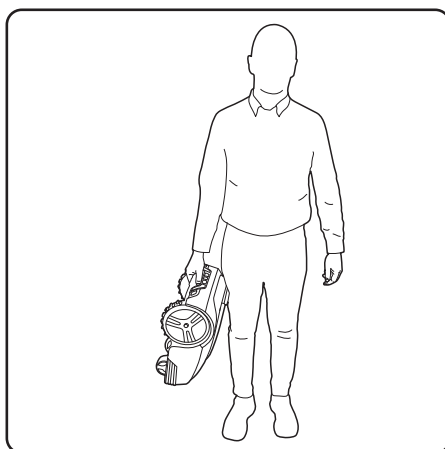

Løft maskinen i håndtaget mellem de to baghjul, med knivene vendt udad.

Fejlfinding

Meddelelse	Årsag	Handling
Plæneklipper uden for område	Plæneklipperen befinder sig uden for kantrådens område	Flyt plæneklipperen inden for kantrådens område
Plæneklipperen løftet	Plæneklipperen er fjernet fra jorden	Flyt plæneklipperen til et flat område på plænen
Plæneklipperen vippet	Plæneklipperen er vippet for meget	Flyt plæneklipperen til et fladt område af plænen
Plæneklipperen væltede	Plæneklipperen er væltet om på bagsiden	Vend plæneklipperen om
Plæneklipperen fastkørt	Plæneklipperen er kørt fast i nogle forhindringer	Fjern forhindringerne
Kantrådssignal mistet	Der er ikke tilsluttet strøm til kantråden eller ladestationen, eller kantråden er ødelagt.	Kontroller, at strømmen, ladestationen og kantråden er tilsluttet korrekt. Lokaliser fejl på kantråden og reparer med samlemuffer
Motorfejl	Klippemotor eller knivdisk er blokeret.	Fjern græs, jord eller andre fremmedlegemer fra drivhjul og knivdisk. Klip det høje og tætte græs med en almindelig plæneklipper.
Høj temp	Batteritemperaturen er for høj	Vent, indtil temperaturen falder
Batteri unormalt	Batteriet er beskadiget	Ring efter en servicetekniker

Hjulspin, hvor maskinen for eksempel bliver holdende på ét bestemt sted, er forårsaget af en kombination af ujævnt og/eller vådt terræn. Løs problemet ved at jævne området ud med mere jord. Sørg for en god dræning på plænen, før du klipper græs, og lad ikke maskinen klippe græs i kraftigt regnvejr.

Hvis kantråden er tilsluttet de forkerte udgange (så signalet kører med uret fremfor mod uret), vil maskinen forsøge at opholde sig uden for kantrådens afgrænsning og ikke inden for. Hvis maskinen konstant forlader området, skal du derfor ændre kablerne på ladestationen (flyt kabel fra rød udgang til sort udgang og vice versa).

Vedligeholdelse

1. Kontroller og rengør din robotplæneklipper en gang om ugen.
2. Når maskinen tages i brug, skal knivdisken og knivene efterses en gang om måneden.
3. Det er vigtigt, at knivene og knivdisken kan rotere ubesværet.
4. Knivenes kanter må ikke være beskadigede. Knivenes levetid varierer meget og afhænger eksempelvis af græsset, jordbundstype, tilstedeværelse af genstande som f.eks. kogler, henblæste genstande, legetøj, redskaber, sten, rødder og lignende.
5. Arbejde med sløve knive giver ringere klipperesultater. Kanterne af græsset bliver ikke klippet regelmæssigt, og der kræves mere energi, så robotplæneklipperen ikke længere kan vedligeholde et så stort areal.
6. Det er vigtigt at oplade batteriet helt, før robotplæneklipperen stilles væk til vinteropbevaring. Hvis opbevaringstiden varer længere end et år, skal batteriet oplades endnu engang.

Vinteropbevaring

1. Maskinen skal rengøres grundigt før opbevaring. Oplad batteriet helt inden vinteropbevaring.
2. Placer maskinen i ladestationen på et tørt sted, for at beskytte mod frost. Det er optimalt at opbevare maskinen i originalemballagen.
3. Kantråden kan blive i jorden. Eftersom ladestationen bliver fjernet, bør du beskytte kantrådens tilslutningsende mod fugt ved at bruge isoleringstape.

Efter vinteropbevaring

1. Kontroller, om maskinen, kantråden eller ladepolerne skal rengøres, inden udstyret tages i brug. Hvis lade- eller kontaktpolerne ser brændte ud eller har belægninger, skal de rengøres med smergellærred. Kontroller, at maskinens klokkeslæt og dato er korrekte.
2. Kontroller, om knivene behøver udskiftning.
3. Kontroller, om knivene og knivdisken roterer frit. Hvis det ikke er tilfældes, kontakt servicecenter for hjælp.

Produktvedligeholdelse



Benyt beskyttende handsker, når du håndterer, rengører eller udskifter knive.

For at reducere risikoen for skader skal sikkerhedsnøglen fjernes, når LawnExpert ikke er i brug, bliver transporteret, håndteret eller opbevaret.

Batteri	Li-ion 22.2V/2600mAH
Adaptor	25.5V/2.0A@ 100-240V
Hastighed for knivmotor	3200-3500rpm
Vægt	16kg
Arbejdskapacitet	500m ²
Hastighed	22m/min

Symbolerne på LawnExpert-robotplæneklipperen eller dens emballage angiver, at produktet ikke må behandles som almindeligt husholdningsaffald. Produktet skal i stedet indleveres på en egnet genbrugsplads med henblik på genbrug af de elektroniske komponenter og batterier.

Hvis du sørger for, at dette produkt håndteres korrekt, kan du være med til at modvirke potentielle negative indvirkninger på mennesker og miljø, som ellers kan være et resultat af fejlagtig affaldshåndtering i forbindelse med dette produkt.

Nærmere oplysninger om genanvendelse af dette produkt fås hos kommunen, det lokale renovationselskab eller forretningen, hvor produktet er købt.



Kun til husholdningsbrug

REKLAMATIONSRET

Witt LawnExpert garanterer, at dette produkt fungerer korrekt i en periode på to år* (fra købsdatoen). Reklamationsretten dækker alvorlige fejl i materialer og produktionsfejl. Inden for den 2-årige periode reparerer vi produktet uden beregning, hvis følgende betingelser er opfyldt:

- Robotplæneklipperen og ladestationen må kun benyttes i overensstemmelse med anvisningerne i denne brugsanvisning. Producentens garanti har ingen indvirkning på brugerens eksisterende garantikrav mod forhandleren/sælgeren.
- Brugere eller uautoriserede tredjeparter må ikke gøre forsøg på at reparere produktet.

*Der er 12 måneders garanti på batteriet.

Eksempler på fejl, der ikke er omfattet af: reklamationsretten

- Skader, der skyldes sivende vand neden under robotplæneklipperen. Disse skader forårsages normal af rengørings- eller vandingssystemer eller af huller/fordybninger i arbejdsområdet som følge af vandpytter, der dannes, når det regner. Robotten må under ingen omstændigheder spules eller skylles med vandslange eller højtryksrensere.
- Skader forårsaget af lynnedslag.
- Skader, der skyldes forkert opbevaring eller håndtering af batteriet.
- Skader forårsaget af brug af batterier, der ikke er originale LawnExpert-batterier.
- Skader forårsaget af manglende anvendelse af originale reservedele og originalt tilbehør, som f.eks. knive og monteringsmateriale fra LawnExpert.
- Skader på kantråden.
- Skader forårsaget af ikke-autoriseret ændring eller manipulation med produktet eller dets strømfor- syning.

Knivene betragtes som sliddele og er ikke omfattet af reklamationsretten.

Hvis der opstår fejl på din LawnExpert-robotplæneklipper, bedes du udfylde serviceskema:

DK: <https://service.witt.dk/service/da/Other/Service.aspx>

BEMÆRK:

Witt A/S er producent af dette produkt.

Denne brugsvejledning er en oversættelse af den originale engelske manual.

Witt A/S
Gødstrup Søvej 9 7400 Herning - Denmark
+ 45 70 25 23 23

Innhold

Advarselsmerkingens betydning	33
Sikkerhetsanvisninger	34
Oversikt og innhold	36
Forbered plenen din for LawnExpert	37
Store områder med ujevnheter i plenen	39
Installasjon av ladestasjonen	40
Legg kanttråden	44
Betjening av LawnExpert.....	45
Kontrollpanel	46
Justering av klippehøyde	46
START!	47
Reparer kanttråden.....	55
Utskifting av knivene	56
Feilsøking	57
Vedlikehold, vinteroppbevaring, etter vinteroppbevaring.....	58
Reklamasjonsrett.....	60

VIKTIGESIKKERHETSANVISNINGER:



VIKTIG!

LESES GRUNDIG FØR BRUK OG OPPBEVARES FOR
SENERE REFERANSE



ADVARSEL:

For å redusere risikoen for brann, elektrisk støt eller alvorlige skader, skal man alltid følge alminnelige forholdsregler ved bruk av elektriske apparater.

Advarselsmerkene betydning



Advarsel/forsiktig.



Hold føtter og hender unna maskinen.



Farlig spenning.



Løft eller bær aldri maskinen mens motoren er i gang. Vær oppmerksom på at steiner kan kastes ut fra maskinen hvis den tipper, eller hvis man løfter den.



Hold behørig sikkerhetsavstand (minst 5 m) fra maskinen når du bruker den. Hold personer, spesielt barn, dyr og tilskuere unna området hvor maskinen er i drift.



Fjern grener, steiner, kabler og andre fremmede objekter før bruk.



Fjern grene, sten, kabler og andre fremmede objekter før bruk.



Kast ikke maskinen, dens deler eller batterier som usortert husholdningsavfall. Det skal samles inn separat.



stop

Forsiktig: Rør ikke ved maskinen før knivene har stoppet å rotere.



Sitt ikke på maskinen. La ikke barn eller kjæledyr sitte på maskinen.



L_{WA} Støyemisjonsgaranti.

65 dB

- Bruksanvisningen inneholder viktig opplysninger om robotgressklipperen, hvordan den skal installeres og hvordan den skal brukes. Les og følg denne bruksanvisningen grundig og bli kjent med hvordan maskinen fungerer og hvordan man øyeblikkelig slår den av.

- La aldri barn, personer med nedsatt fysiske, sensoriske eller mentale evner eller manglende erfaring og kunnskap, eller personer som ikke kjenner disse anvisningene bruke maskinen.

- Klipp aldri gresset med mennesker, spesielt barn, eller kjæledyr i nærheten.

Personlig sikkerhet

- Bruk maskinen utelukkende på gress eller plener som beskrevet i denne bruksanvisningen.
- Hold maskinen unna barn og dyr.
- Klipp aldri gresset med mennesker, spesielt barn, eller kjæledyr i nærheten.
- Vær oppmerksom og bruk sunn fornuft når du bruker maskinen.
- Bruk aldri maskinen hvis du er sliten eller påvirket av alkohol eller medisiner.
- Bruk sikkerhetsutstyr som vernebriller eller vernesko for å redusere risikoen for personskade.
- Bruk ikke maskinen uten sko, eller hvis du bruker åpne sandaler.
- Ha ikke på løstsittende klær eller smykker når du bruker maskinen. Hold hår, klær og hansker unna bevegelige/roterende deler.
- Bruk ikke maskinen i svært bratte skråninger.
- Berør aldri de roterende knivene.
- La aldri maskinen kjøre på grus, da steiner kan bli kastet ut av maskinen.
- Kontroller området som gressklipperen skal arbeide i. Sørg for å fjerne stein, grener, redskaper, leker eller andre objekter som kan skade maskinens kniver og forårsake motorstopp.
- Unngå å bruke maskinen på vått gress.
- Kontroller knivene og knivdisken m.m. visuelt før hver bruk.
- Bytt ut skadede eller slitte deler på maskinen, herunder også etiketter.
- Anvend ikke maskinen hvis sikkerhetsfunksjoner eller deler av maskinen er slitt, skadet eller ute av funksjon. Bruk ikke uoriginale deler eller tilbehør.
- Hold alle kroppsdeler, spesielt hender og føtter, unna knivene.
- Advarsel: Knivene roterer en stund etter at maskinen er slått av.
- Sørg for at knivene har sluttet å rotere før:
 - kontroll av blokkeringer
 - justering av klippehøyde
 - maskinen løftes eller bæres
 - kontroll eller rengjøring av maskinen
 - enhver form for vedlikehold av maskinen
- Hvis maskinen vibrerer kraftig, stopp motoren helt og undersøk årsaken.
- Du er selv ansvarlig for ulykker eller skade på andre personer eller deres eiendom.
- Maskinen må ikke benyttes av personer (herunder barn) med nedsatt fysiske, sensoriske eller mentale evner eller manglende erfaring eller kunnskap, eller personer som ikke kjenner disse anvisningene.
- Maskinen må ikke modifiseres.
- Det anbefales å programmere maskinen til å jobbe i et tidsintervall hvor det ikke er aktivitet, for eksempel om natten. Men vær oppmerksom på at enkelte dyr, for eksempel pinnsvin og grevling, er aktive om natten. Det er risiko for at maskinen kan skade dyrene.
- Unngå å plassere gjenstander oppå maskinen eller ladestasjonen.
- Maskinen må ikke brukes hvis knivdisken eller karosseriet er defekt. Den må heller ikke brukes med defekte kniver, skruer, muttere eller ledninger. Rør aldri ved en ødelagt ledning før du har slått av strømforsyningen.
- Bruk ikke maskinen hvis STOPP-knappen ikke virker.
- Slå alltid av strømmen når maskinen ikke er i bruk. Maskinen kan kun starte når korrekt PIN-kode tastes inn.

- Maskinen må ikke brukes samtidig med en vannspreder. Still inn timeren slik at maskinen og vannsprederen ikke går samtidig.
- Metallgjenstander i jorden (for eksempel nedgravde kabler) kan resultere i blokkeringer. Metallgjenstander kan forårsake forstyrrelser i avgrensingssignalet, hvilket kan resultere i driftsbrudd.
- Vær oppmerksom på at kjæledyr kan finne på å grave ved og/eller ødelegge kantråden. Kontroller kantråden regelmessig.
- LawnExpert garanterer ikke full kompatibilitet mellom maskinen og andre typer trådløse systemer, som for eksempel fjernkontroller, radiosendere, el-gjerder til innhegning til dyr eller lignende.

Elektrisitet og sikkerhet:

- Bruk ikke maskinen i et potensielt eksplosivt miljø, f.eks. i nærheten av brannfarlige væsker, eksplosive luftarter eller tørt støv. Robotgressklippere kan i enkelte tilfeller skape gnister, som kan risikere å antenne støv eller gasser.
- Unngå kroppskontakt med jordet eller jordforbundet overflate, som f.eks. rør, da dette gir økt risiko for elektrisk støt.
- Ved tordenvær: For å redusere risikoen for ødeleggelse av elektriske komponenter i maskinen samt ladestasjonen anbefaler vi å avbryte alle forbindelser til ladestasjonen (strømforsyning, kantråd, guidekabel) hvis det er risiko for torden.
- Ikke håndter maskinen eller ladestasjonen med våte hender.
- Undersøk regelmessig strømforsyning og ladestasjon.
- Ikke utsett maskinen for temperaturer over 80 °C, etterlat dem f.eks. ikke i direkte sollys eller i et varmt bagasjerom i en bil over lengre tid.

Batteri og sikkerhet:

- Batteriet i robotgressklipperen er av typen Li-ion. Batteriene må ikke brennes eller utsettes for høye temperaturer, da det er risiko for eksplosjon.
- Batteriet kan bli varmt etter lengre tids bruk eller i høye temperaturer. La produktet kjøle ned i 30 minutter før lading.
- Drifts- og oppbevaringstemperaturer er 0-50 °C / 32-122 °F. Temperaturområde for lading er 0-45 °C / 32-113 °F. For høye temperaturer kan skade produktet.

Service:

- Kontroller alle synlige skruer og muttere, spesielt knivdisken, for å sikre deg at alt er festet korrekt.
- Maskinen og ladestasjonen bør med jevne mellomrom rengjøres og kontrolleres for nedblåste gjenstander, stein, røtter m.m. Merk at f.eks. edderkopper og snegler kan bygge rede/overvintre i maskinens hulrom. De kan derfor tiltrekke små (skade)dyr som kan forårsake skader på maskinen.
- Før bruk av maskinen eller ved sammenstøt, kontroller maskinen for tegn på ødeleggelser, og reparer eller skift ut deler hvis nødvendig.
- Bruk kun originale deler og tilbehør. Det vil garantere opprettholdelse av maskinens sikkerhet.
- Forsøk ikke å reparere ødelagte deler selv, kontakt en kvalifisert person.

Takk for at du valgte LawnExpert

Gratulerer med din nye LawnExpert. Den er enkel å bruke og skaper fremragende resultater. Vi håper du blir fornøyd med å bruke din nye robotgressklipper i mange år fremover.

Robotgressklippere jobber på den måten at de helst skal gå mest mulig når det er god vekst i gresset, gjerne flere ganger om dagen. Dette vil gi en tettere gressplen og vedlikeholde den samme klippehøyden på gresset. Avklippet legger seg ned i bunnen av plenen og gir på en naturlig og miljøvennlig måte ny næring til gresset. På sikt vil det gi plenen et grønnere og mer frodig utseende.

Oversikt og innhold

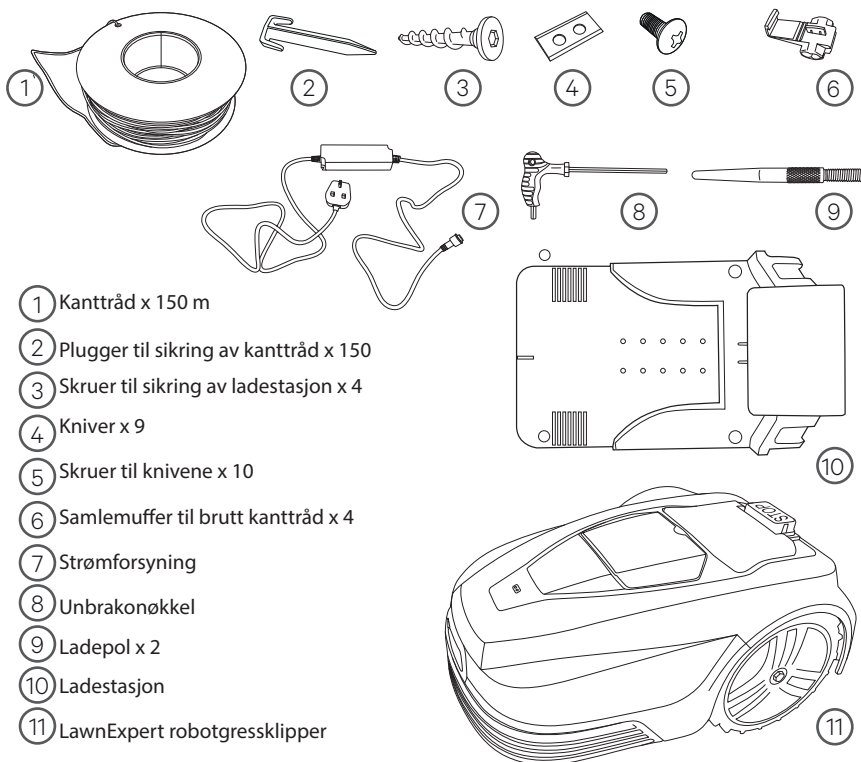

Forbered plenen på LawnExpert

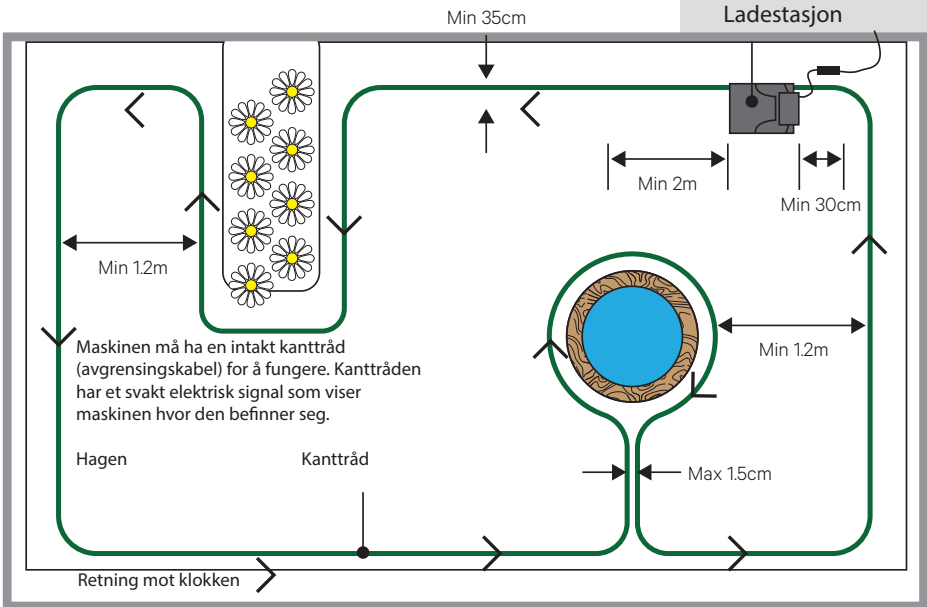

Stump vinkel

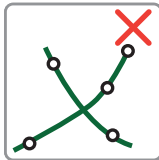
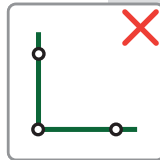

Sving/buer

Ikke kryss
kanttråden

Ingen rette vinkler

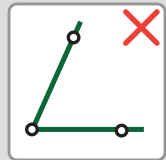

Spiss vinkel

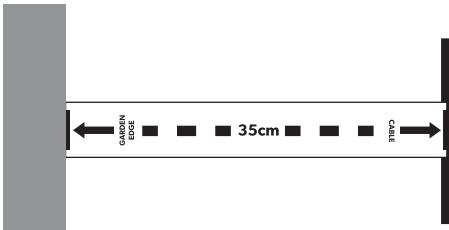

Det er tegnet opp en praktisk linjal på esken, som du lett kan trykke ut av kartongen. Den kan hjelpe deg med å måle opp 35 cm hele veien rundt hagen.

Det kan kanskje være områder i hagen som kan være utfordrende og nesten umulig for robotgressklipperen. Maskinen vil ikke overskride kantråden som du skal plassere i hagen. Maskinen vil skifte kjøretning hvis den kommer i kontakt med ting som f.eks.:

- Påler eller stolper (f.eks. tørkesnor)
- Gjerder og vegger rundt trær

Men maskinen må holdes unna:

- Blomsterbed
- Hagedam og vannmiljø
- Trær med synlige røtter
- Svært ujevnt terreng

Kabelen må være stram og aldri krysse over seg selv. Hvis bakken er svært ujevn, vil det være ideelt å grave ned kabelen 15 mm i bakken og feste den med plugg. Dette lar seg enkelt utføre med kantskjæring. Hvis man ikke ønsker dette, eller hvis det ikke lar seg gjøre, skal kantråden festes i hagen med plugg. Pluggene skal ha en fast avstand mellom seg ca. minst 1 m og kantråden må være stram, slik at man unngår at LawnExpert kjører over den. Vær spesielt oppmerksom på å holde kantråden stram ved hjørner og ved ujevnt terreng. Kantråden skal plasseres med minimum 35 cm avstand til hindringer, hekker, huskestativ osv. Hvis ikke minimumsavstanden overholdes, fungerer ikke LawnExpert optimalt.

Ved hjørner skal man ikke legge kantråden i skarpe eller rette vinkler, men derimot avrundet/buet eller i stumpe vinkler. Maskinen kan registrere signal fra kantråden fra så langt som 20 m unna. Merk at på grunn av ovennevnte oppsetting blir ikke plenen klippet utenfor kantrådens avgrensing. Disse områdene kan vedlikeholdes ved hjelp av en passende gresstrimmer. Hvis jorden er svært hard eller tørr, vil det være en god ide å vanne jorden først, før kantråden legges.

Korriger eller unngå problemområder

Hindringer som trerøtter på plenen

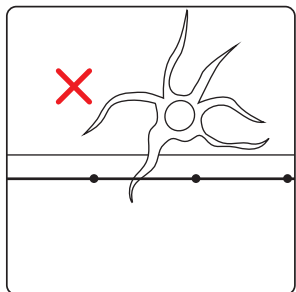

Hvis en trerøt kommer i veien for kantråden, vil det bli et problem for maskinen.

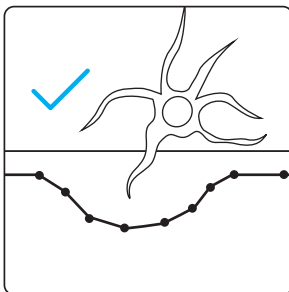

En løsning kan være å føre kantråden rundt roten, hvilket vil etterlate området uklippet.

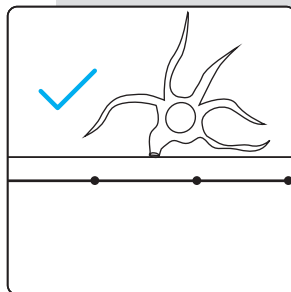

Alternativt kan du skjære bort treroten med en sag og fylle opp ujevne områder med jord. Deretter settes kantråden opp.

Store områder med ujevnheter i plenen

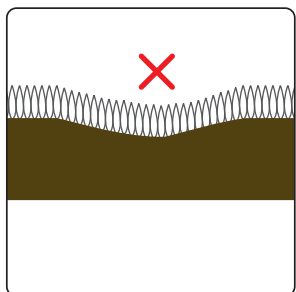

Store fordypninger i plenens overflaten vil også utgjøre problemer. Det kan medføre at maskinens hjul mister grepet og glir.

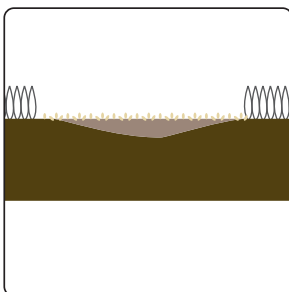

Hvis du ønsker at det gjeldende problemområdet blir klippet, er det best å fylle det opp med jord, presse det tett og så nye gressfrø.

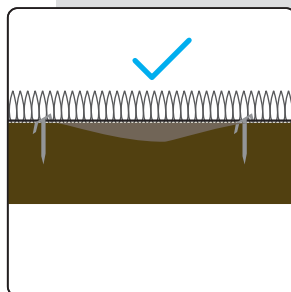

Når en fordypning er fylt opp og jevnet ut, kan kantråden plasseres i området.

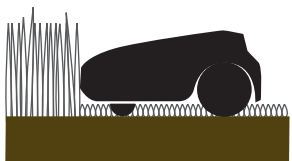

Hvis maskinen kjører over spesielt langt gress, kan den registrere dette som en permanent hindring, da det høye gresset kan aktivere maskinens forhindringssensor. Gresset må være i en rimelig høyde før LawnExpert fungerer korrekt.

Installasjon av ladestasjonen

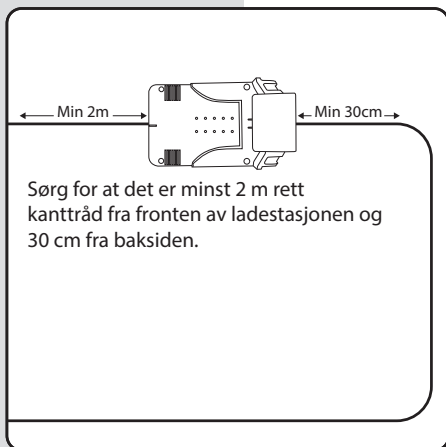

Finn en lokasjon med adgang til strøm, hvor LawnExpert med sikkerhet kan kjøre fra ladestasjonen med retning mot klokken. Ikke fest ladestasjonen enda.

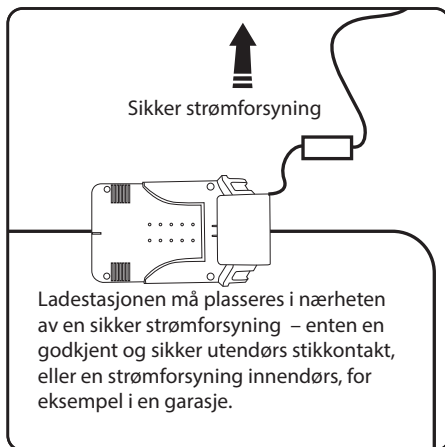

Ladestasjonen skal plasseres på et flatt og sikkert sted, uten risiko for bevegelse. Hvis ladestasjonen plasseres ved siden av et grenseområde som er ustabil, kan den falle sammen og dermed være ujevnt plassert. Dette vil medføre problemer for LawnExpert når den kjører tilbake til ladestasjonen for å docke.



ADVARSEL: Det er lett å snuble i kabler som ligger fremme. Vær oppmerksom når du velger plassering.

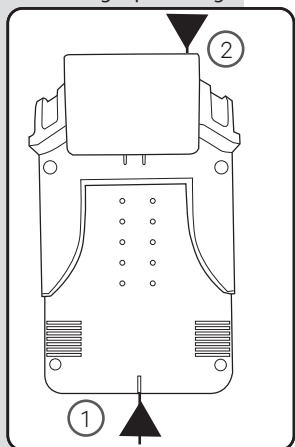

Kantråden går inn på forsiden av ladestasjonen (1), og går ut igjen på baksiden (2).

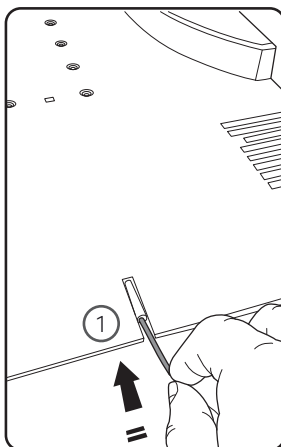

Skyv kantråden inn i røret i fronten av ladestasjonen (1).

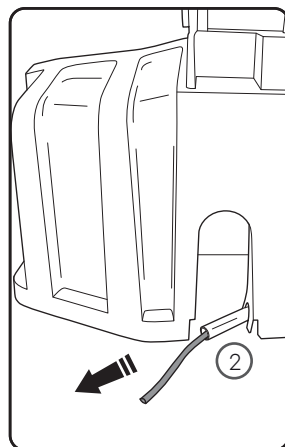

Kantråden vil komme til syne på baksiden av ladestasjonen (2).

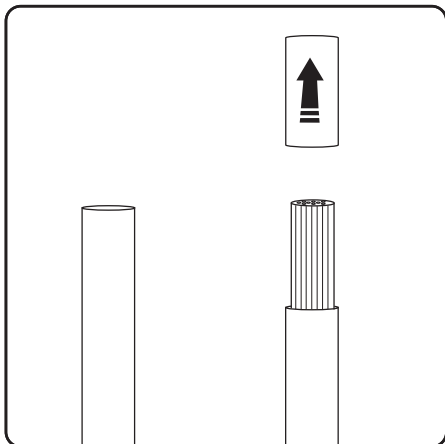

Før tilkobling er det nødvendig å avisolere røret som sitter ytterst på kantråden.

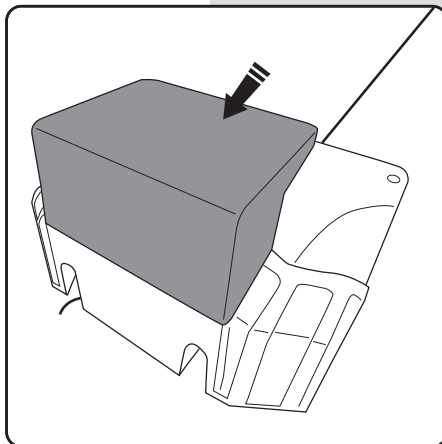

Ladestasjonen har et deksel på baksiden (vist med grått), med hengsler i fremadgående retning.

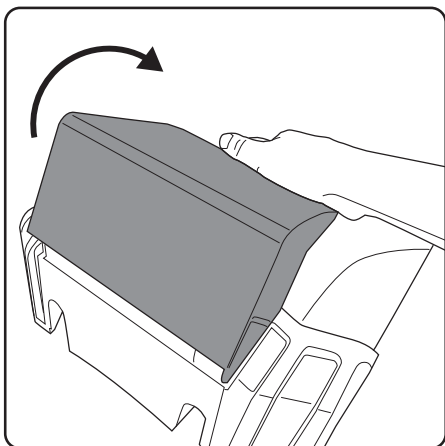

Skvyl lokket på ladestasjonen forover, slik at tilkoblingsterminalen kommer til syne.

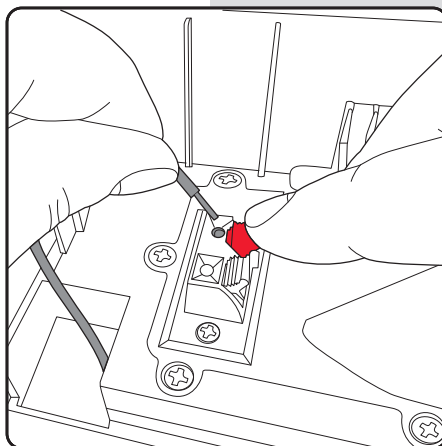

Trykk på tilkoblingsterminalen, slik at hullet kommer til syne. Sørg for at kantråden er satt inn på riktig måte, før du slipper den røde klemmen.

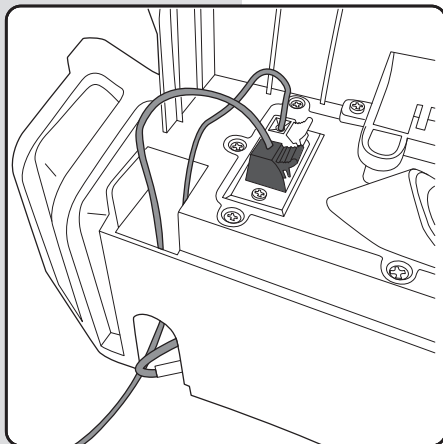

Når du er ferdig med kantråden, skal den tilbake til ladestasjonen og føres gjennom. Deretter skal den kobles til den svarte tilkoblingsterminalen.

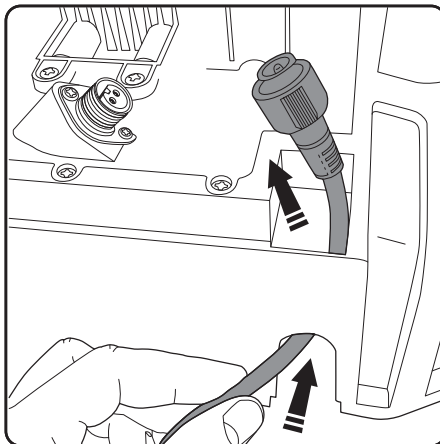

Får strømkabelen gjennom den andre siden av ladestasjonen.

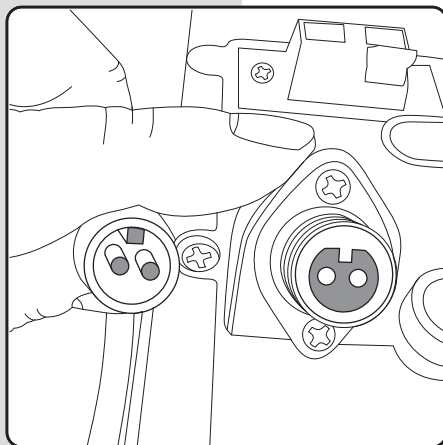

Vær oppmerksom på hvordan stikkene passer sammen, da det er viktig at de samles korrekt.

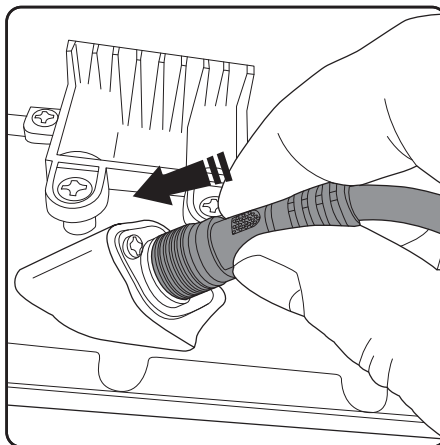

Skyv strømkabelen på plass.

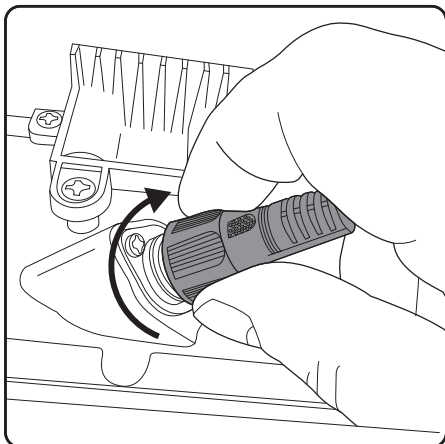

Skru fast den ytterste ringen for å feste kablen og hindre at vann trenger inn.

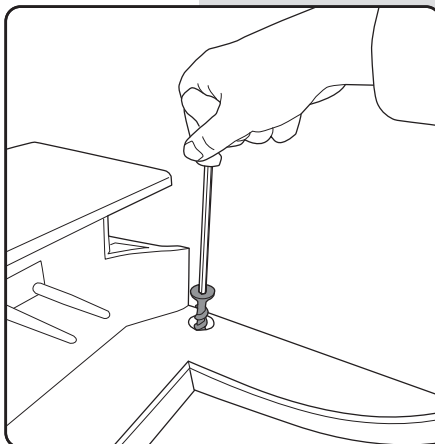

Når ladestasjonen er helt tilkoblet, kan den plasseres og festes med de medfølgende fire skruene. Bruk unbrakonøkkelen til å stramme med, og sørg for at de er skrudd helt inn og går i flukt med ladestasjonen. Utstående skruer kan hemme signalet for LawnExpert.

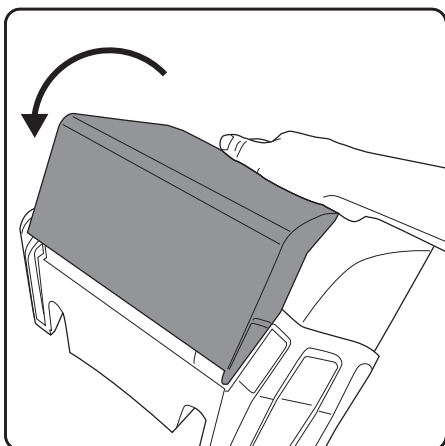

Skjv lokket tilbake på plass for å skjule kabler og tilkoblingsterminaler samt beskytte mot at vann trenger inn.

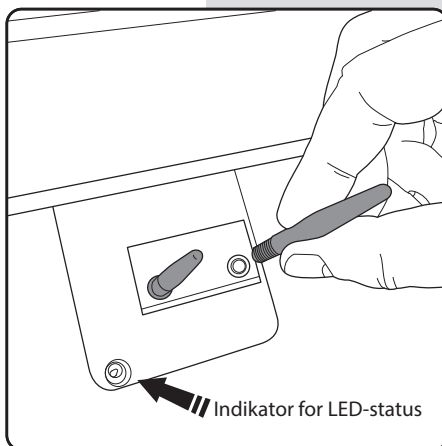

Vær helt sikker på at strømmen er slått av ved kontakten. Skru de to ladepolene inn i hullene, som er rett under dekslet til ladestasjonen. Merk: Det er her indikatoren for LED-status er plassert.

Legg kantråden

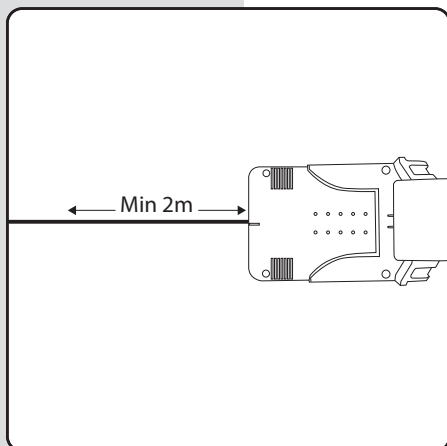

Hold kabelen stram minimum de første 2 m. Dette er for å gjøre det enkelt for LawnExpert å vende tilbake til ladestasjonen.

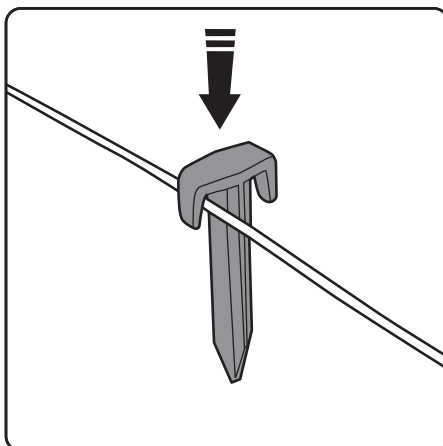

Plasser pluggene med en avstand på omkring 1 m på rett og jevnt underlag. Hold en avstand på mellom 30-50 cm ved avrundinger og hjørner. Hvis det er hindringer eller ujevnt terreng, krever det bruk av flere plugg.

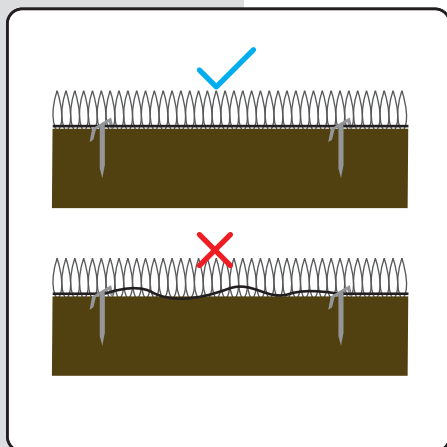

Kabelen skal holdes helt stramt. Hvis den er løs, er det risiko for at LawnExpert skjærer over når maskinen kjører over.

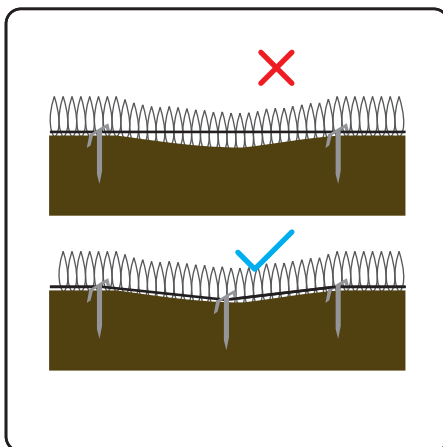

Hvis kabelen legges over en moderat fordypning, er det nødvendig å bruke flere plugg for å holde kabelen stram ned mot bakken, slik at den ikke klippes over av maskinen.

Betjening av LawnExpert

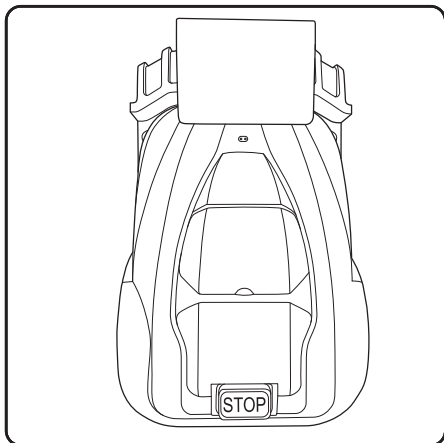

Plasser maskinen på ladestasjonen med de to ladepolene satt inn i fronten av maskinen.
Merk: Maskinen må lades til minst 70 % kapasitet før den forlater ladestasjonen.

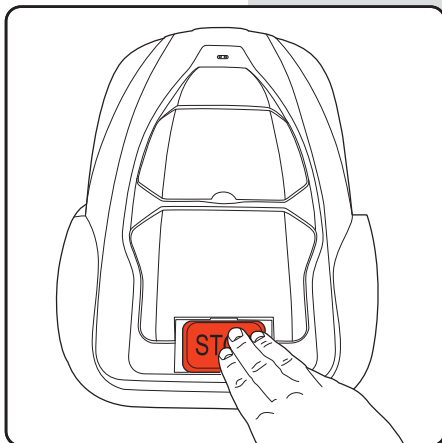

Trykk på STOPP-knappen.

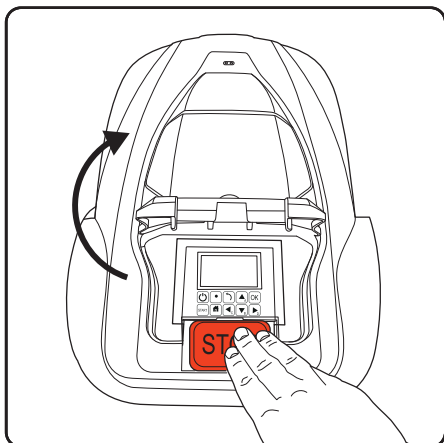

Dette åpner kontrollpanelet samt LCD-dekselet.

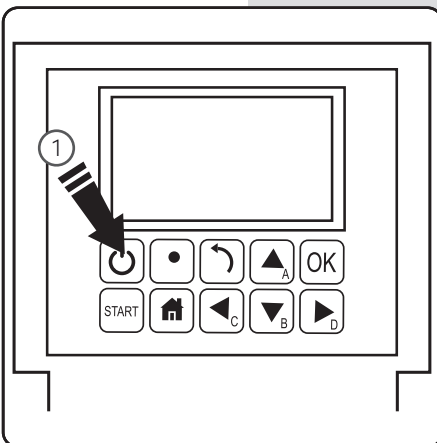

Hold power-knappen (1) nede i tre sekunder for å aktivere LCD-displayet.

Kontrollpanel

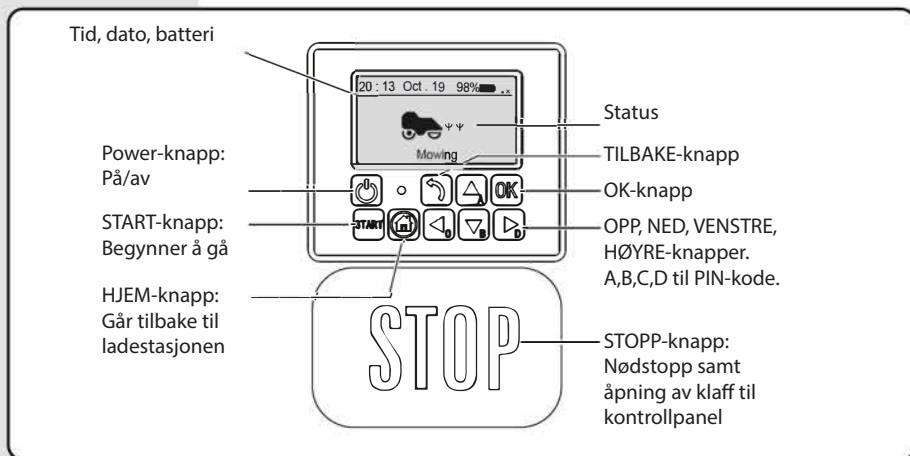

Justering av klippehøyde

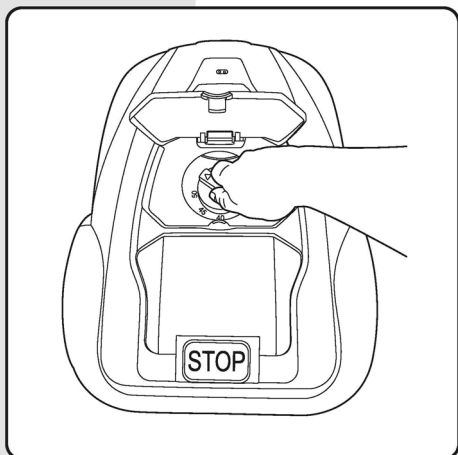

1. Åpne dekelet.
2. Klippehøyden kan justeres fra 2,5 cm - 5,5 cm ved å dreie på justeringsknappen.

START!

Still inn klippehøyden

Den første klippingen for sesongen, eller hvis gresset er langt og vått, er det behov for den høyeste innstillingen (5,5 cm). Klippehøyden kan gradvis reduseres når hele området er dekket.

Dette kan ta et par dager eller kanskje uker.

Hvis kantråden er festet i bakken med plugger i stedet for gravd ned i bakken, er det lurt å la kantråden få «legge seg til». I dette tidsrommet er det tilrådelig å stille inn LawnExperts kniver høyt.

MERK: De første dagene kan det hende at plenen ser litt stripete eller ujevn ut, der hvor maskinen har klippet/ ikke klippet. Dette er normalt og vil først jevne seg etter noen dager når hele plenen har blitt klippet.

Kontrollpanelet vil be om en kode.
Standardinnstilt PIN-kode er AAAA.

Trykk på START-knappen og lukk dekslet:

LawnExpert vil begynne på en rute etter signal fra kantråden.

Ute for første gang

De første par gangene maskinen klipper gresset vil det virke litt tilfeldig og uferdig. Dette er normalt. Etter flere klippinger vil dette jevne seg ut, og med sonefunksjonen og spiralklipp kan det klippes mer gress på kortere tid. Disse metodene forklares senere i bruksanvisningen.

Ny sesong for gressklipping

I den tiden som går mellom sesongene for gressklipping (vintermånedene), blir gresset mer som villniss og ser ustelt ut. Få oversikt når en ny sesong starter, og merk de problemene som måtte være.

Status	Det betyr
Standby	Maskinen er klar til å klippe
Klipper	Maskinen kjører automatisk
Spot-klipp	Maskinen beveger seg i spiralmønster
Går tilbake	Maskinen går tilbake til ladestasjonen
Lader	Maskinen lades opp
Lad roboten før start	Maskinen lader opp og fortsetter arbeidet når den er ferdigladet.
Nødstop	Maskinen er stoppet manuelt
Feil	Maskinen er ute av drift
Fastvareoppdatering	Oppdatering av fastvare

På

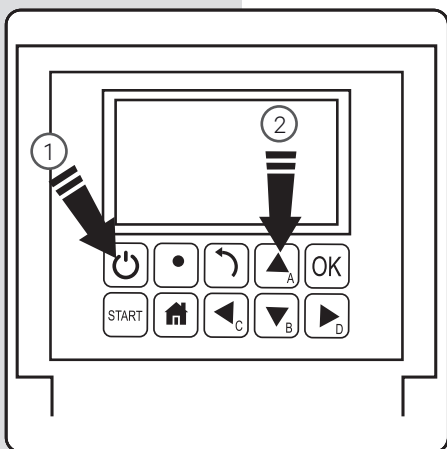

1. Hold power-knappen inne i tre sekunder.
2. Tast inn den firesifrede PIN-koden. Standardinnstilling for PIN-kode er «AAAA».
3. Maskinen vil nå avvente ytterligere instruksjoner i standby-modus.

Av

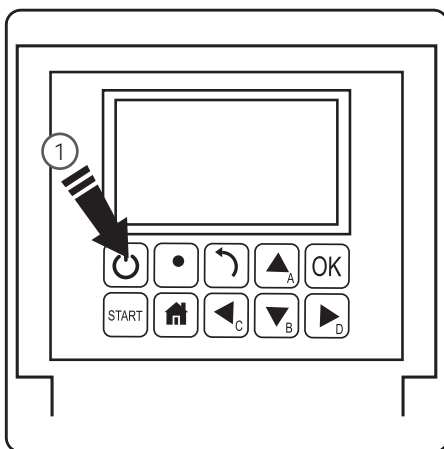

1. Hold power-knappen inne i tre sekunder.

Start gressklipping

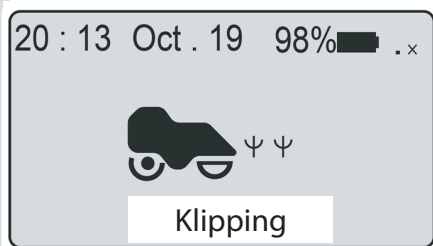

1. Trykk på START-knappenn
2. Lukk dekelet for å starte. Merk: Hvis batteristatus er under 70 %, vil maskinen gå i «Lad roboten før start»-modus inntil den når 90 %. Maskinen går tilbake til lade-stasjonen for å lade hvis batteristatusen er under 30 %.

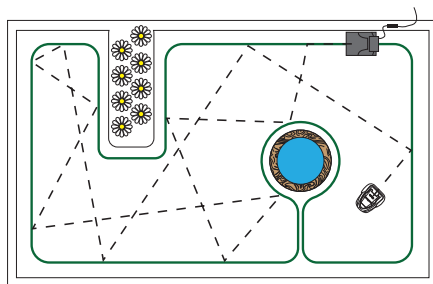

I standard-modus vil maskinen klippe gresset i et tilfeldig mønster, hvor den endrer retning hver gang den når ut til kantråden.

Innstilling av driftsstid



Dette viser den tiden pr. dag som LawnExpert er aktiv, inklusiv ladetid. Eksempel: Hvis maskinen er innstilt til å gå i 8 timer og er innstilt til å gå fra kl. 20.00, vil den kjøre frem til kl. 04.00 om morgenen. I dette tidsrommet vil den kanskje klippe gresset i 1 time og lade i 2 timer, så klippe gresset igjen i 1 time, lade i 2 timer, klippe i 1 time og deretter lade for å være klar til neste syklus.

1. Trykk på OK-knappen for å gå til undermeny 1.
2. Velg «innstilling» for å gå til undermeny 2.
3. Velg «Driftstid».
4. Still inn driftstid med OPP og NED (standardinnstilling 8 timer)
5. Trykk på OK-knappen for å bekrefte innstilling.

Hvis du ønsker å stoppe maskinen i en klippesyklus, gjør du følgende:

Stopp

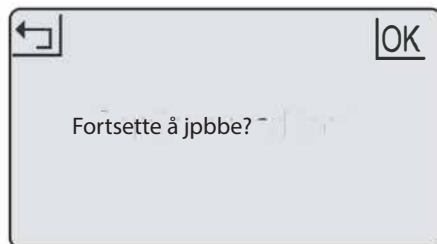

1. Trykk på STOPP-knappen
2. Maskinen stopper øyeblikkelig og dekselet åpnes.
3. Skjermen viser «nødstopp».
4. Trykk på OK eller Gå tilbake.
5. Tast inn PIN-kode.
6. Hvis maskinen var i drift da det ble trykket på STOPP-knappen, vil skjermen vise «Fortsett å jobbe?». Nå kan du enten trykke OK for å fortsette arbeidsoppgaven eller trykke på Gå tilbake for å annullere.

Tilbake til ladestasjonen



1. Trykk på HJEM-knappen i tre sekunder.
2. Lukk dekselet. Maskinen går tilbake til ladestasjonen for å lade.

Lading

1. Plasser maskinen i ladestasjonen (eller trykk på HJEM-knappen i tre sekunder).
2. Maskinen vil lade opptil 100 % og deretter gå i standby.
3. Maskinen lader igjen hvis batteristatusen er lavere enn 75 %.

Maskinen lader i ladestasjonen via de to fjærbelastede metallplatene. Disse sitter foran på maskinen. Sørg for at hullene er fri for blokkeringer og at maskinen flukter når den nærmer seg ladestasjonen. Ujevnt underlag kan gjøre tilkoblingen vanskelig når maskinen kjører til ladestasjonen. Hvis dette skjer, kan du heve underlaget eller flytte ladestasjonen til et mer egnet sted.

Program

1. Trykk på OK-knappen for å få gå til undermeny 1.
2. Velg «program».
3. Trykk på OK-knappen for å velge ønsket dag.
4. Trykk på OPP, NED, VENSTRE og HØYRE for å starte og stoppe tiden.
5. Trykk på OK-knappen for å bekrefte den daglige innstillingen.
6. Gjenta trinn 3 til 5 for å fullføre ukesplanen.
7. Trykk på OK-knappen for å bekrefte ukessinnstillingen.

Dette gir deg mulighet til å endre arbeidsprogrammer for forskjellige ukedager, for eksempel hvis du ønsker å stoppe en gressklipping på en hvilken som helst dag, eller hvis det er andre aktiviteter i hagen som vil hindre en effektiv gressklipping.

Sone

zone	dst(m)	pct(%)
z_1	8	100
z_2	----	--
z_3	----	--
z_4	----	--
z_5	----	--

1. Trykk på OK-knappen for å gå til undermeny 1.
2. Velg «sone».
3. Trykk på OK-knappen for å velge ønsket sone.
4. Trykk på OPP, NED, VENSTRE og HØYRE for å velge avstand og prosentdel.
5. Trykk på OK-knappen for å bekrefte hver sone.
6. Gjenta trinn 3 til 5.
7. Trykk på OK-knappen for å bekrefte innstilling av soner.



1. Plasser maskinen i hagen.
2. Trykk på OK-knappen for å gå til undermeny 1.
3. Velg «spot-modus».
4. Lukk dekselet for å starte.

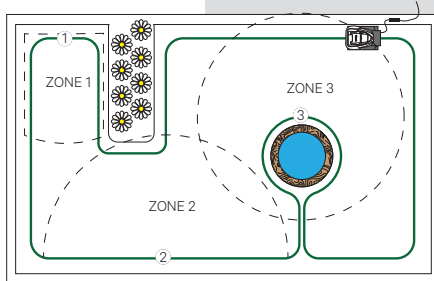

Du kan stille inn opptil 3 soner i hagen din. Dette gjør det mulig for deg å avgjøre hvilke områder av hagen som trenger ekstra oppmerksomhet. En sone angis med avstanden fra basen langs kanttråden og til startpunktet. Avstanden bør være 0-500 m, og prosentdelen skal være 100 %, ellers kan ikke innstillingen fullføres.

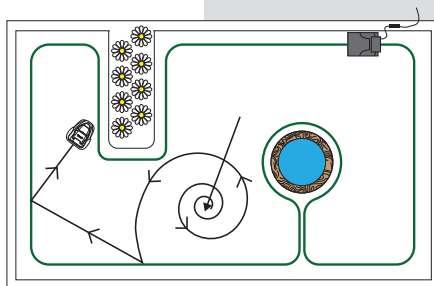

Maskinen kan plasseres innenfor kanttråden og spot-klipp-funksjonen vil bevege seg i relativt jevnt mønster. Dette er hensiktsmessig når du ønsker å dekke et spesifikt område.

Regnmodus



Regnmodus bestemmer om maskinen klipper gress i regn eller ikke. Hvis man deaktiverer funksjonen, kan maskinen fortsette å jobbe i regnvær.

ADVARSEL: Unngå aktivitet i regn eller storm. Vått gress er en ekstra belastning for maskinen og drifttiden kan reduseres. I enkelte tilfeller kjører ikke maskinen tilbake til ladestasjonen hvis det regner.

1. Trykk på OK-knappen for å gå til undermeny 1.
2. Velg «innstilling» for å gå til undermeny 2.
3. Velg «regnmodus».
4. Trykk OPP og NED for å aktivere regnmodus.

Språk

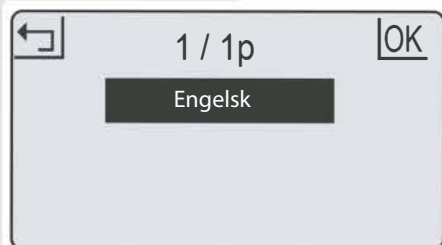

1. Trykk på OK-knappen for å gå til undermeny 1
2. Velg «innstilling» for å gå til undermeny 2.
3. Velg «språk».
4. Trykk OPP og NED for å velge ønsket språk.
5. Trykk på OK-knappen for å bekrefte valget.



1. Trykk på OK-knappen for å komme til undermeny 1.
2. Velg «innstilling» for å komme til undermeny 2.
3. Velg «dato og tid».
4. Trykk OPP og NED, VENSTRE, HØYRE for å stille inn dato og tid.
5. Trykk på OK-knappen for å bekrefte innstilling.

Korrekt innstilling av dato og tid er en forutsetning for korrekt programmering.

PIN-kode

Tast inn PIN-kode

_ _ _ _

1. PIN-koden må alltid tastes inn når du åpner lokket til displayet, hvis du stopper maskinen med STOPP-knappen og før retting av feilstatus og endring av PIN-kode.
2. Hvis PIN-koden er feil, vises følgende beskjed på skjermen: «Feil PIN-kode. Prøv på nytt.»
3. Hvis PIN-koden tastes feil tre ganger, vil skjermen låse seg i 15 sekunder. Låsetiden dobles ved ytterligere feil inntasting.

Endre PIN-kode

OPP = "A" NED = "B"
 VENSTRE = "C" HØYRE = "D"

Gammel : _ _ _ _

Ny : _ _ _ _

Bekreft : _ _ _ _

1. Trykk på OK-knappen for å gå til undermeny 1.
2. Velg «innstilling» for å gå til undermeny 2.
3. Velg «Endre PIN-kode».
4. Tast inn din nåværende PIN-kode.
5. Tast inn ny PIN-kode.
6. Gjenta inntasting av ny PIN-kode. (Beskjeden «Nye passord samsvarer ikke» vises på skjermen ved feil inntasting).
7. Trykk på OK for å bekrefte.

Gjenopprett fabrikkinnstillinger

Gjenopprett fabrikkinnstillinger

OK

1. Trykk på OK-knappen for å gå til undermeny 1
2. Velg «innstilling» for å gå til undermeny 2.
3. Velg «fabrikkinnstilling».
4. Skjermen viser «Gjenopprett fabrikkinnstillinger?»
5. Trykk på OK-knappen for å bekrefte.

Feillogg

1. 2020 - 10 - 19 20:03

Fejl _ Løftet

2. 2020 - 10 - 19 20:03

Fejl_ uden for område

1. Trykk på OK-knappen for å gå til undermeny 1
2. Velg «innstilling» for å gå til undermeny 2.
3. Velg «informasjon» for å gå til undermeny 3.
4. Velg «feillogg».
5. De seneste 10 innstillingene (inkl. dato, tid og feilmeldinger) vises.

I tilfelle driftsfeil vil feillogg registrere alle handlinger og kan brukes i forbindelse med service og vedlikehold samt feilsøking.



1. Trykk på OK-knappen for å gå til undermeny 1.
2. Velg «innstilling» for å gå til undermeny 2.
3. Velg «informasjon» for å gå til undermeny 3.
4. Velg «arbeidslogg».
5. De seneste 10 innstillingene (inkl. dato, tid og arbeidsmodus) vises.

LED på ladestasjon
Konstant rødt lys
Blinkende blått lys
Konstant blått lys

Spar strøm

Bakgrunnslyset slukker etter 2 minutter og maskinen slår seg av etter 8 minutter.

LED-indikator

Bakgrunnslyset slukker etter 2 minutter og maskinen slår seg av etter 8 minutter.

Status
Kanttråd ødelagt
Maskinen lader
Kanttrådsignal er normalt eller fulladet

Undermeny 1	Undermeny 2	Undermeny 3
Spot-modus		
Innstilling	Språk	Engelsk Tysk Fransk
	Dato & Tid	
	Regnmodus	
	Driftstid	
	Endre PIN-kode	
	Fabrikkinnstilling	
	Informasjon	Om Feillogg Arbeidslogg
Tidsplan		
Sone		

Reparerer kantråden

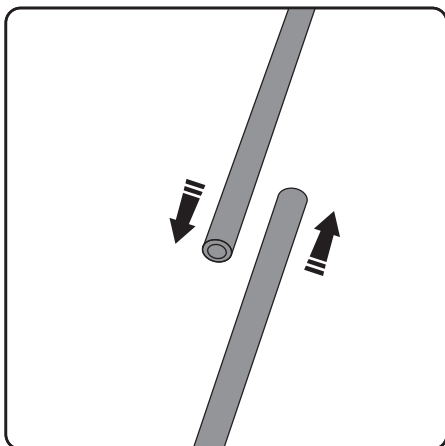

Hvis kantråden går i stykker eller blir skåret over (indikeres med rødt lys på ladestasjonen), må skaden lokaliseres og repareres. Benytt en av de medfølgende samlemuffene. Hold i kabelen så endene overlapper litt.

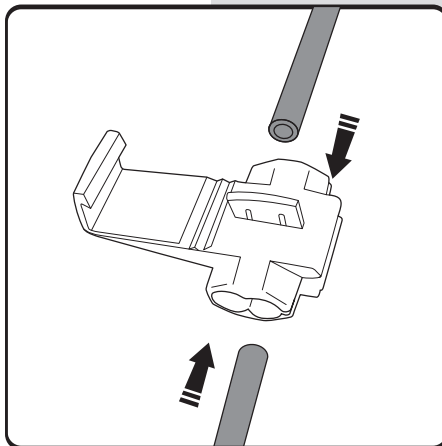

Samlemuffen har to utganger. Skyv én inn i den ene utgangen og én inn i den andre utgangen. Kantråden skal gå rett inn og kan stikke ut i den andre enden.

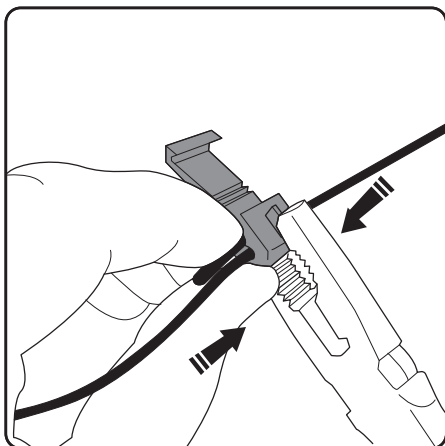

Ta en tang og press sammen metallplaten på de innsatte kablene. Dette vil skape forbindelse mellom kablene/kantråden.

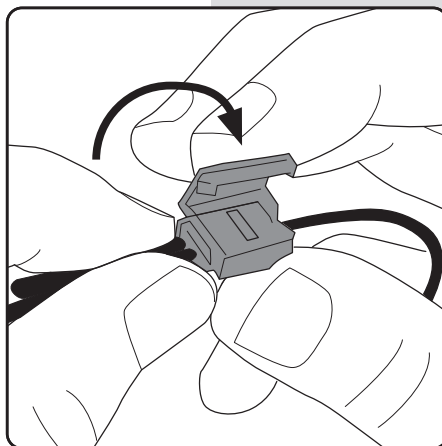

Lukk dekselet på samlemuffen inntil den klikker på plass. Husk å kontrollere at det ikke stikker ut kabel, som kan risikere å bli klippet over av LawnExpert fordi den setter seg fast i bakken.

Når kantråden er reparert, lyser ladestasjonen konstant blått. Hvis lyset fremdeles er rødt, er det fortsatt feil som må lokaliseres og repareres.

Utskifting av knivene

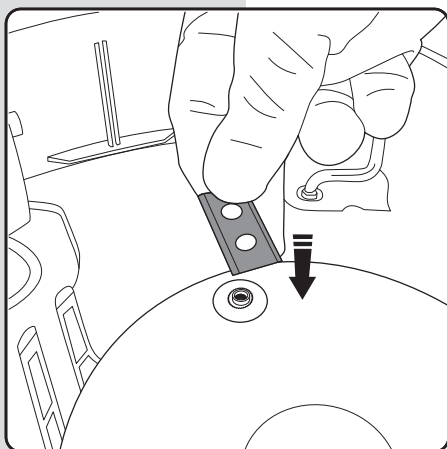

1. Slå av maskinen
2. Bruk beskyttende hansker
3. Snu maskinen på hodet.
4. Plasser kniven over det opphøyde skruerhullet.

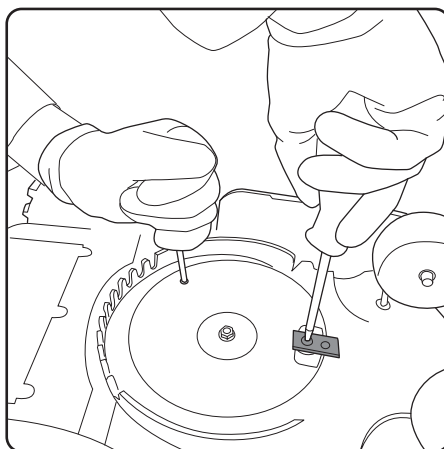

5. Bruk en skrutrekker til å støtte knivdisken mens du fester kniven.
6. Bruk en stjerneskrutrekker til å feste kniven på knivdisken. Knivdisken skal enkelt kunne dreie rundt.
7. Gjenta prosedyren med de andre knivene.

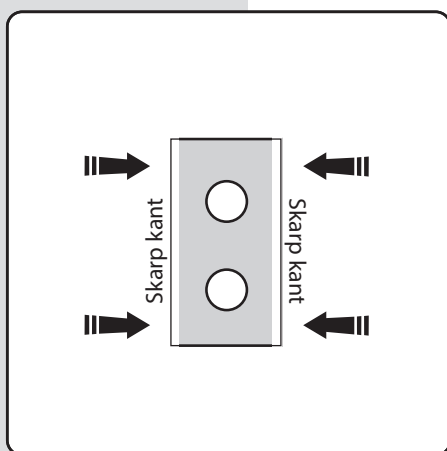

Snu på bladet (snu det rundt eller omvendt) i takt med at alle hjørner blir slitt, inntil alle fire sidene er brukt. Når alle sidene er brukt opp, må kniven skrives ut.

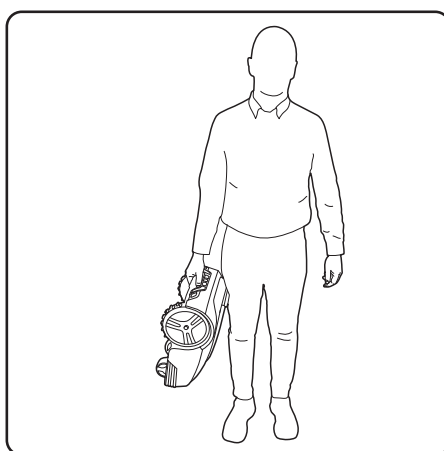

Løft maskinen i håndtaket mellom de to bakhjulene, med knivene vendt utover.

Melding	Årsak	Handling
Gressklipper utenfor område	Gressklipperen befinner seg utenfor kantrådens område	Flytt gressklipperen innenfor kantrådens område
Gressklipper løftet	Gressklipperen er løftet opp fra bakken	Flytt gressklipperen til et flatt område på plenen
Gressklipper vippet	Gressklipperen har vippet for mye	Flytt gressklipperen til et flatt område på plenen
Gressklipper veltet	Gressklipperen har veltet bakover	Snu gressklipperen på plass
Gressklipper fastkjørt	Gressklipperen sitter fast i en hindring	Fjern hindringen
Kantrådsignal mistet	Kantråden eller ladestasjonen er ikke tilkoblet strøm, eller kantråden er ødelagt.	Kontroller at strømmen, ladestasjonen og kantråden er tilkoblet korrekt. Lokaliser feil på kantråden og reparer med samlebuffer
Motorfeil	Klippemotor eller knivdisk er blokkert.	Fjern gress, jord eller andre fremmedlegemer fra drivhjul og knivdisk. Klipp det høye og tette gresset med en vanlig gressklipper.
Høy temperatur	Batteritemperaturen er for høy	Vent til temperaturen faller
Batteri unormalt	Batteriet er skadet	Ring etter en servicetekniker

Hjulspinn, hvor maskinen for eksempel blir gående på ett sted, er forårsaket av en kombinasjon av ujevnt og/eller vått terreng. Løs problemet ved å jevne ut området med mer jord. Sørg for god drenering av plenen før du klipper gresset, og la ikke maskinen klippe gress i kraftig regnvær.

Hvis kantråden er tilkoblet feil utganger (slik at signalet går med klokken i stedet for mot klokken), vil maskinen forsøke å oppholde seg utenfor kantrådens avgrensning og ikke innenfor. Hvis maskinen konstant forlater området, må du derfor flytte kablene på ladestasjonen (flytt kabel fra rød utgang til sort utgang og vice versa).

Vedlikehold

1. Kontroller og rengjør robotgressklipperen en gang i uken.
2. Når maskinen tas i bruk, skal knivdisken og knivene etterses en gang i måneden.
3. Det er viktig at knivene og knivdisken kan rotere uanstrengt.
4. Knivenes kanter må ikke være skadet. Knivenes levetid varierer mye og avhenger for eksempel av gresset, type jordbunn, tilstedeværelse av gjenstander, f.eks. kongler, nedblåste grener, leker, redskaper, steiner, røtter og o.l.
5. Klipping med sløve kniver gir dårligere klipperesultater. Kantene av gresset blir ikke klippet regelmessig og det kreves mer energi, slik at robotgressklipperen ikke lenger kan vedlikeholde et så stort areal.
6. Det er viktig å lade batteriet helt før robotgressklipperen settes bort for vinteroppbevaring. Hvis oppbevaringstiden varer lenger enn et år, skal batteriet lades en gang til.

Vinteroppbevaring

1. Maskinen må rengjøres grundig før oppbevaring. Lad batteriet helt før vinteroppbevaring.
2. Plasser maskinen i ladestasjonen på et tørt sted, for å beskytte mot frost. Det er optimalt å oppbevare maskinen i originalemballasjen.
3. Kantråden kan bli i jorden. Ettersom ladestasjonen fjernes, bør du beskytte kantrådens tilkoblingsende mot fukt ved å bruke isoleringstape

Etter vinteroppbevaring

1. Kontroller om maskinen, kantråden eller ladepolene trenger rengjøring før utstyret tas i bruk. Hvis lade- eller kontaktpolene ser brent ut eller har belegg, må de rengjøres med slipepapir. Kontroller at maskinens klokkeslett og dato er stilt inn korrekt.
2. Kontroller om knivene bør skiftes ut.
3. Kontroller om knivene og knivdisken roterer fritt. Hvis det ikke er tilfellet, kontakt servicesenter for hjelp.

Produktvedlikehold



Benytt beskyttende hansker når du håndterer, rengjør eller skrifter kniver.

For å redusere risikoen for skader skal sikkerhetsnøkkelen (safety key?) fjernes når LawnExpert ikke er i bruk, blir transportert, håndtert eller oppbevart.

Batteri	Li-ion 22.2V/2600mAH
Adaptor	25.5V/2.0A@ 100-240V
Hastighet for knivmotor	3200-3500rpm
Vekt	16kg
Driftskapasitet	500m ²
Hastighet	22m/min

Symbolene på LawnExpert-robotgressklipper eller dens emballasje angir at produktet ikke må behandles som alminnelig husholdningsavfall. Produktet skal i stedet innleveres på en egnet gjenbruksplass med henblikk på gjenbruk av de elektroniske komponentene og batteriene.

Hvis du sørger for at dette produktet håndteres korrekt, kan du være med på å motvirke potensiell negativ innvirkning på mennesker og miljø, som ellers kan være et resultat av feilaktig avfallshåndtering i forbindelse med dette produktet.

Nærmere opplysninger om gjenbruk av dette produktet fås hos kommunen, det lokale renovasjonsselskapet eller forhandleren der produktet er kjøpt.



Kun til husholdningsbruk

REKLAMATIONSRET

Witt LawnExpert garanterer, at dette produktet fungerer korrekt i en periode på 5 år* (fra kjøpsdatoen). Reklamasjonsretten dekker alvorlige feil i materialer og produksjonsfeil. Innen den 5-årige perioden reparerer vi produktet uten kostnad, hvis følgende betingelser er oppfylt:

- Robotplenklipperen og ladestasjonen må kun benyttes i overensstemmelse med anvisningene i denne bruksanvisningen. Produsentens garanti har ingen innvirkning på brukerens eksisterende garantikrav mot forhandleren/selgeren.
 - Brukere eller uautoriserte tredjeparter må ikke gjøre forsøk på å reparere produktet.
- * Det er 12 måneders garanti på batteriet.

Eksempler på feil, som ikke er omfattet av: reklamasjonsretten:

- Skader, som skyldes inntrengt vann fra undersiden av robotplenklipperen. Disse skadene forårsakes normalt av rengjørings- eller vanningsystemer eller av hull/fordypninger i arbeidsområdet som følge av vannpytter som dannes når det regner. Roboten må under ingen omstendigheter spyles eller skylles med vannslange eller høytrykksspyler.
- Skader forårsaket av lynnedslag.
- Skader som skyldes feil oppbevaring eller håndtering av batteriet.
- Skader forårsaket av bruk av batterier, som ikke er originale LawnExpert-batterier.
- Skader forårsaket av manglende bruk av originale reservedeler og originalt tilbehør, som f.eks. kniver og monteringsmateriale fra LawnExpert.
- Skader på kanttråden.
- Skader forårsaket av ikke-autorisert endring eller manipulering med produktet eller dets strømforsyning.

Knivene betraktes som slitasjedeler og er ikke omfattet av reklamasjonsretten.

Hvis det oppstår feil på din LawnExpert-robotplenklipper, bes du fylle ut serviceskjema:
<https://service.witt.dk/service/nb/Other/Service.aspx>

MERK:

Witt A/S er produsent av dette produktet.

Denne bruksanvisningen er en oversettelse av den originale, engelske bruksanvisningen.

Witt A/S
Gødstrup Søvej 9 7400 Herning - Danmark
+ 45 70 25 23 23

Innehåll

Varningssymbolernas betydelse.....	63
Säkerhetsanvisningar.....	64
Översikt och innehåll	66
Förbered din gräsmatta för LawnExpert.....	67
Korrigera eller undvik problemområden.....	69
Stora områden med ojämnheter i gräsmattan.....	69
Installation av laddstationen.....	70
Lägga kantråden.....	74
Använda LawnExpert.....	75
Kontrollpanel	76
Justering av klipphöjd.....	76
START!.....	77
Reparera kantråden	85
Byta knivarna	86
Felsökning.....	87
Underhåll, vinterförvaring, efter vinterförvaring.....	88
Reklamationsrätt	90

VIKTIGA SÄKERHETSANVISNINGAR:



VIKTIGT!
LÄS NOGGRANT INNAN ANVÄNDNING OCH
FÖRVARA FÖR SENARE REFERENS



WARNING:
För att minska risken för brand, elektrisk stöt eller
allvarliga skador, ska man alltid följa generella
försiktighetsåtgärder vid användning av elektriska
apparater.

Varningssymbolernas betydelse



Varning/försiktighet



Håll fötter och händer borta från
maskinen.



Farlig spänning



Lyft eller bär aldrig maskinen, när motorn
är igång. Var uppmärksam på, att sten
kan kastas ut från maskinen, om den
välter, eller om man lyfter den.



Håll behörigt säkerhetsavstånd (minst
5 m) från maskinen, när du använder
den. Håll personer, speciellt barn, djur
och åskådare borta från området där
maskinen arbetar.



Läs bruksanvisningen.



Ta bort grenar, sten, kablar och andra
främmande objekt före användning.



Kassera inte maskinen, några av dess
delar eller batterier som osorterat
hushållsavfall. Detta ska hanteras separat.



stop

Var försiktig: Rör inte
maskinen, förrän knivarna har
slutat att rotera.



Åk inte på maskinen. Låt inte
barn eller husdjur åka på
maskinen.



Bulleremission garanti.

65 dB

- Bruksanvisningen innehåller viktig information om robotgräsklipparen, hur den ska installeras, och hur den ska användas. Läs och följ denna bruksanvisning noggrant och bekanta dig med hur maskinen fungerar och hur man genast kan stänga av den.
- Låt aldrig barn använda maskinen.
- Låt aldrig barn, personer med nedsatt fysisk, sensorisk eller mental förmåga eller bristande erfarenhet eller kunskap, eller personer som inte kan dessa anvisningar använda maskinen.
- Klipp aldrig gräs när människor, speciellt barn eller husdjur är i närheten.

Personlig säkerhet

- Använd endast maskinen på gräsmattor, som beskrivs i denna bruksanvisning.
- Håll maskinen borta från barn och djur.
- Klipp aldrig gräs när människor, speciellt barn eller husdjur är i närheten.
- Var uppmärksam och använd sunt förnuft, när du använder maskinen.
- Använd aldrig maskinen, om du är trött eller påverkad av alkohol eller mediciner.
- Använd säkerhetsutrustning som t ex säkerhetsglasögon och säkerhetsskor för att minska risken för personskada.
- Använd inte maskinen utan skor, eller om du använder sandaler.
- Ha inte lössittande kläder eller smycken, när du använder maskinen. Håll hår, kläder och handskar borta från rörliga/roterande delar.
- Använd inte maskinen i mycket branta sluttningar.
- Rör aldrig vid de roterande knivarna.
- Låt aldrig maskinen köra på grus, eftersom stenar kan slungas ut från maskinen.
- Kontrollera området, där gräsklipparen ska arbeta. Var noga med att ta bort stenar, grenar, redskap, leksaker och andra objekt, som kan skada maskinens knivar och orsaka motorstopp.
- Undvik att använda maskinen på vått gräs.
- Kontrollera visuellt knivarna och knivdisken m.m., innan varje användning.
- Byt ut skadade eller slitna delar på maskinen, inklusive klistermärken.
- Använd inte maskinen, om säkerhetsfunktioner eller delar av maskinen är slitna, skadade eller ur funktion. Använd inte delar/tillbehör som inte är original.
- Håll alla kroppsdelar, speciellt händer och fötter, borta från knivarna.
- Varning: Knivarna roterar en stund efter det att maskinen stängts av.
- Se till, att knivarna inte längre roterar, innan:
 - kontroll av blockeringar
 - justering av klipphöjd
 - maskinen lyfts eller bärs
 - kontroll eller rengöring av maskinen
 - alla former av underhåll av maskinen
- Om maskinen vibrerar kraftigt, stoppa motorn helt och undersök orsaken.
- Du är själv ansvarig för olyckor eller skador på andra personer eller deras egendom
- Maskinen får inte användas av personer (inklusive barn) med nedsatt fysisk, sensorisk eller mental förmåga eller bristande erfarenhet eller kunskap eller personer som inte känner till dessa anvisningar.
- Modifiera inte maskinen.
- Det rekommenderas att programmera maskinen att arbeta i ett tidsintervall, när det inte är någon aktivitet, till exempel på natten. Men var uppmärksam på att det finns djur, t ex igelkottar och mullvadar som är aktiva på natten. Detta innebär risk för, att maskinen kan skada djuren.
- Placera inte föremål ovanpå maskinen eller laddstationen.
- Maskinen får inte användas, om knivdisken eller karossen är defekt. Den får heller inte användas med defekta knivar, skruvar, muttrar eller sladdar. • Rör aldrig vid en skadad sladd, innan du har brutit strömförsörjningen.
- Använd inte maskinen, om STOP-knappen inte fungerar.
- Koppla alltid bort strömmen, när maskinen inte används. Maskinen kan endast starta, när den korrekta PIN-koden anges.

- Maskinen får inte användas samtidigt med en vattenspridare. Ställ in arbetstimern, så att maskinen och vattenspridaren inte arbetar samtidigt.
 - Metallobjekt i jorden (till exempel nedgrävda kablar) kan orsaka störningar i avgränsningssignalen, vilket kan resultera i driftsavbrott.
 - Var uppmärksam på, att husdjur kan gräva vid och/eller förstöra kantråden.
- Kontrollera kantråden regelbundet.
- LawnExpert garanterar inte full kompatibilitet mellan maskinen och andra typer av trådlösa system, som för exempel fjärrkontroller, radiosändare, elstängsel för inhägnad av djur eller liknande.

Elektricitet och säkerhet:

- Använd inte maskinen i en potentiellt explosiv miljö, t ex i närheten av brandfarliga vätskor, explosiva gaser eller torrt damm. Robotgräsklippare kan ibland skapa gnistor, som kan riskera att antända damm eller gaser. Undvik kroppskontakt med jordade eller jordförbundna ytor som t ex rör, det innebär ökad risk för elektriska stötar.
- Vid åskoväder: För att minska risken för förstörelse av elektriska komponenter i maskinen samt laddstationen, rekommenderar vi att bryta alla förbindelser till laddstationen (strömförsörjning, kantråd, guidekabel), om det finns risk för åska.
- Hantera inte maskinen eller laddstationen med våta händer.
- Undersök regelbundet strömförsörjningen och laddstationen.
- Utsätt inte maskinen för temperaturer över 80°C. Lämna den inte t ex i direkt solljus eller i ett bagageutrymme i en bil under längre tid.

Batteri och säkerhet:

- Batteriet i robotgräsklipparen är av typen Li-ion. Sätt inte eld på batterier och utsätt dem inte för höga temperaturer eftersom detta innebär risk för explosion.
- Batteriet kan bli varmt efter längre tids användning i höga temperaturer. Låt produkten svalna i 30 minuter innan laddning.
- Drifts- och förvaringstemperatur är 0-50°C / 32-122°F. Temperaturintervall för laddning är 0-45°C / 32-113°F. För höga temperaturer kan skada produkten.

Service:

- Kontrollera alla synliga skruvar och muttrar, speciellt knivdisken, för att försäkra dig om, att allt är åtdraget korrekt.
- Maskinen och laddstationen bör med jämna mellanrum rengöras och kontrolleras för föremål, sten, rötter m.m. Observera, att t ex spindlar och sniglar, kan bygga bo/övervintra i maskinens hålrum. De kan därmed dra till sig små (skado-)djur, som kan orsaka skador på maskinen.
- Innan användning av maskinen eller vid sammanstötning, kontrollera om maskinen har några skador och reparera eller byt delar, om detta är nödvändigt.
- Använd endast originaldelar och tillbehör. Detta garanterar, att maskinens säkerhet upprätthålls.
- Försök inte att reparera skadade delar själv, kontakta en kvalificerad tekniker.

Tack för att du valde LawnExpert

Gratulerar till din nya LawnExpert. Den är lätt att använda och skapar utmärkta resultat. Vi hoppas, att du får många goda år framöver, när du använder din nya robotgräsklippare.

Robotgräsklippare arbetar bäst, när de kör mest möjligt, när det är god tillväxt i gräset, gärna flera gånger om dagen. Detta ger en tätare gräsmatta och håller samma klipphöjd på gräset. Det avklippta gräset lägger sig längst ned i gräsmattan och ger på ett naturligt och miljövänligt sätt ny näring till gräset. Detta ger på sikt din gräsmatta ett grönare och frodigare utseende och tillför extra näring.

Översikt och innehåll

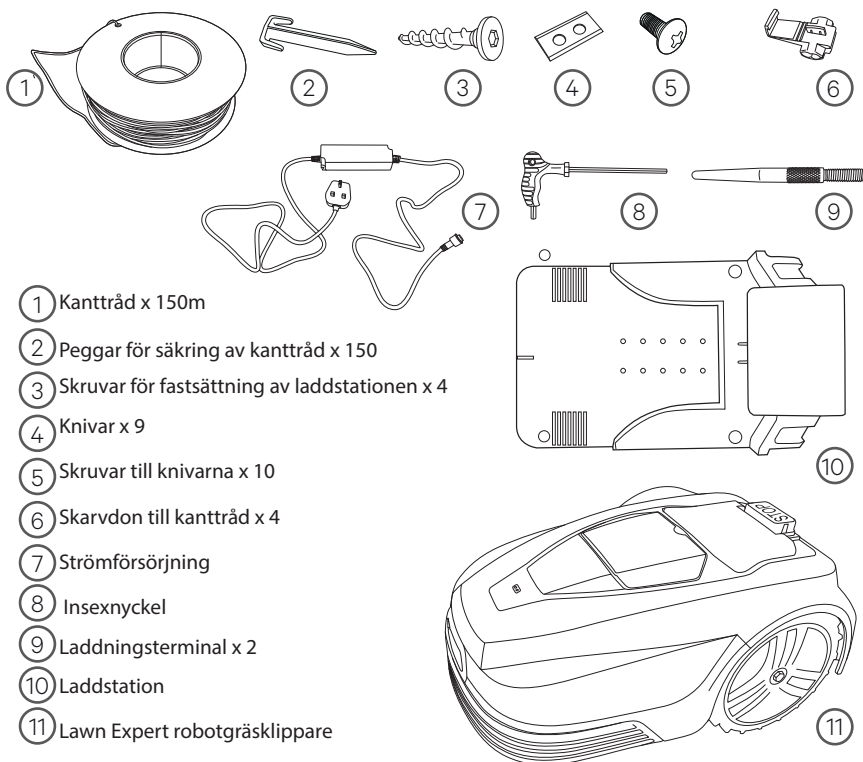

- 1 Kantråd x 150m
- 2 Peggar för säkring av kantråd x 150
- 3 Skruvar för fastsättning av laddstationen x 4
- 4 Knivar x 9
- 5 Skruvar till knivarna x 10
- 6 Skarvdon till kantråd x 4
- 7 Strömförsörjning
- 8 Insexnyckel
- 9 Laddningsterminal x 2
- 10 Laddstation
- 11 Lawn Expert robotgräsklippare

Förbered din gräsmatta för LawnExpert

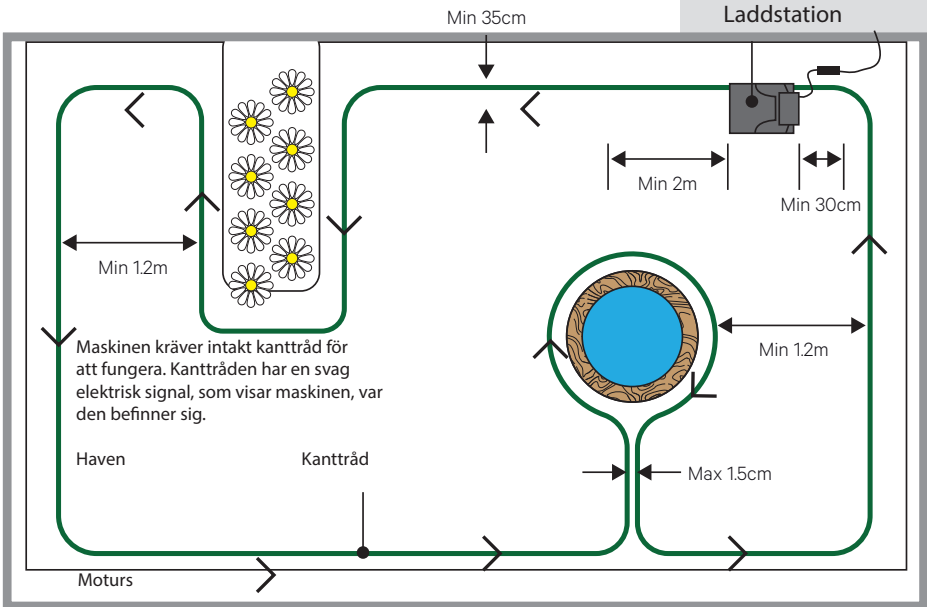

Trubbig vinkel



Sväng/båge

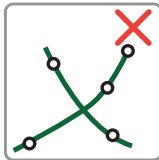

Korsa inte kanttråden

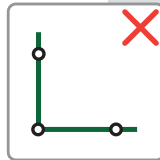

Inga räta vinklar

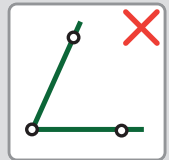

Spetsig vinkel

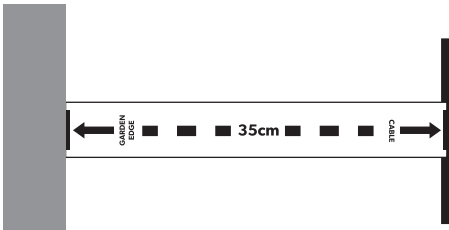

Det finns en praktisk linjal, tecknad på kartongen, som du lätt kan trycka ut, och som hjälper dig att mäta upp 35 cm hela vägen runt trädgården.

Det finns kanske partier i din trädgård, som är krävande och kanske omöjliga för din robotgräsklippare. Maskinen kommer inte att överskrida kantråden, som du ska placera i trädgården. Maskinen kommer att växla körriktning, om den kommer i kontakt med föremål som t ex.:

- Pålar och stolpar (t ex en torkställning)
- Staket och hinder runt träd

Men maskinen ska hållas borta från:

- Blomsterrabatter
- Trädgårdsdammar och vatten miljöer
- Träd med synliga rötter
- Ovanligt ojämn terräng

Kantråden ska vara stram och får aldrig korsa sig själv. Om marken är väldigt ojämn, är det bättre om man gräver ner kantråden 15 mm ner i marken och fästa den med peggarna. Detta kan lätt göras med en kantskärning. Peggarna ska sättas med ett avstånd på ca. 1 m mellan varje, och kantråden ska stramas åt, så man undviker, att den körs över av LawnExpert. Var speciellt uppmärksam på att hålla kantråden stram vid hörn och vid ojämn terräng. Kantråden ska placeras med minimum 35 cm från hinder, häckar, gungstativ osv. Om inte minimumavstånden följs, fungerar inte LawnExpert optimalt.

Vid hörn ska kantråden inte läggas i skarpa eller räta vinklar, utan däremot i runda/böjda eller trubbiga vinklar. Maskinen kan registrera signal från kantråden från ett avstånd på 20 m. Observera, att på grund av ovan nämnda montering, blir gräsytan inte klippt utanför kantrådens inhägnad. Dessa områden kan underhållas med hjälp av en passande grästrimmer. Om marken är mycket hård eller torr, kan det vara en god idé att först vattna, innan kantråden ska läggas.

Justera eller undvik problemområden Hinder som trädrotter på gräsmattan

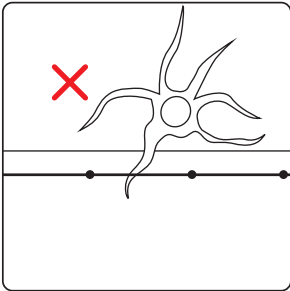

Om en trädrot är i vägen för kantråden, kommer detta att bli ett problem för maskinen.

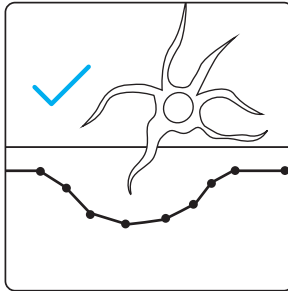

En lösning kan vara att lägga kantråden runt om trädrotten, vilket lämnar området oklippt.

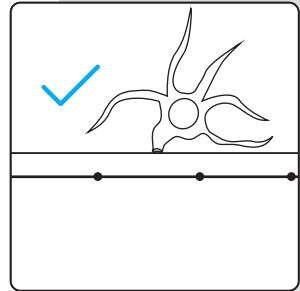

Alternativt kan du ta bort trädrotten med en såg och fylla ojämna områden med jord. Montera därefter kantråden.

Stora områden med ojämnheter i gräsmattan

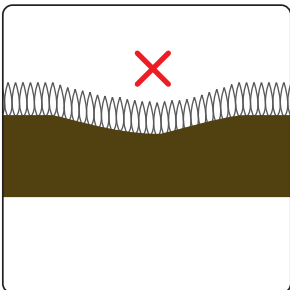

En kraftig fördjupning i gräsmattan utgör även detta ett problem, och kan vara orsaken till att maskinens hjul mister greppet och glider.

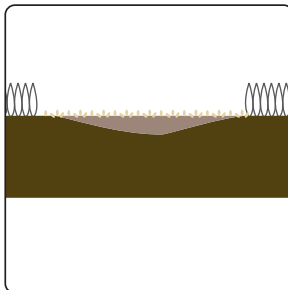

Om du vill klippa detta problemområde, är det bäst att fylla i fördjupningen med jord, pressa den tät och så nya gräsfrö.

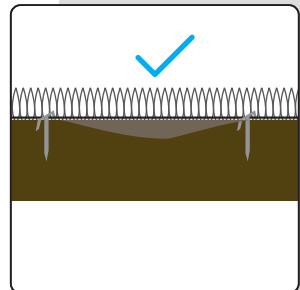

När en fördjupning är fylld och utjämnad kan kantråden placeras i området.

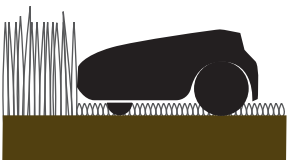

Om maskinen kör över väldigt högt gräs, kan detta uppfattas som ett hinder, eftersom det höga gräset kan aktivera maskinens hindersensor. Gräset ska vara i en rimlig höjd, för att LawnExpert ska fungera korrekt.

Installation av laddstationen

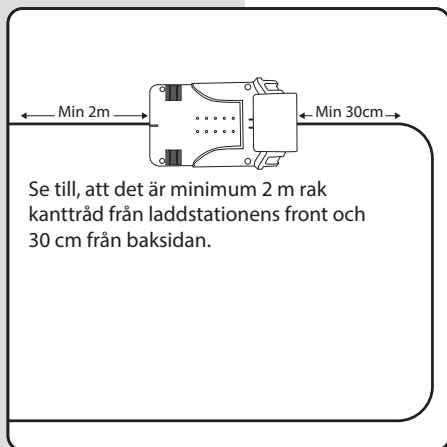

Finn en plats med tillgång till el, där LawnExpert med säkerhet kan köra från laddstationen i riktning moturs. Sätt inte fast laddstationen riktig än.

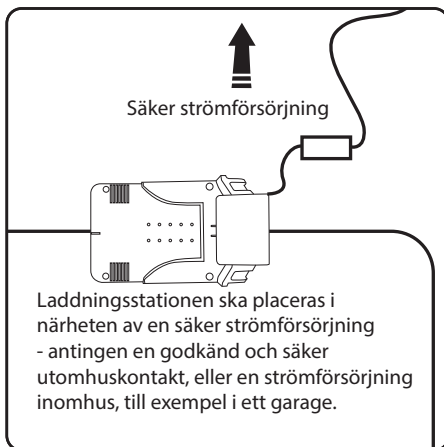

Laddstationen ska placeras på ett plant och säkert ställe, utan risk för rörelse. Om laddstationen placeras bredvid ett instabilt gränsområde kan den kollapsa och därmed vara ojämnt placerad. Detta medför problem för LawnExpert, när den kör tillbaka till laddstationen för att docka.



WARNING: Var uppmärksam, när du väljer placering för sladdar. De kan vara lätta att snubbla på.

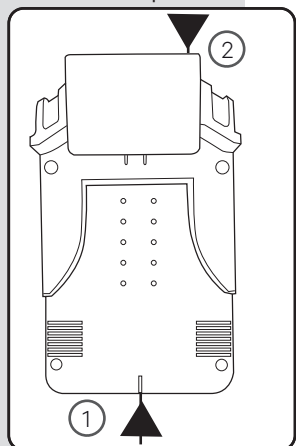

Kantråden går in på framsidan av laddstationen (1) och löper ut igen på baksidan (2).

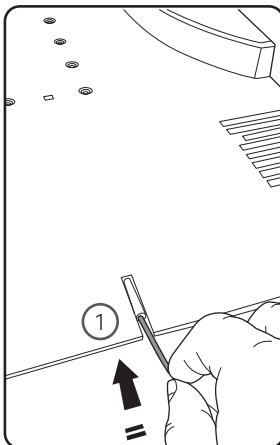

Skjut in kantråden i röret i laddstationens front (1).

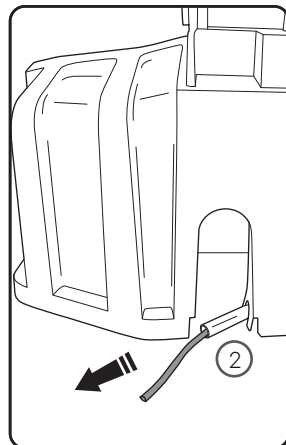

Kantråden kommer att synas på baksidan av laddstationen (2).

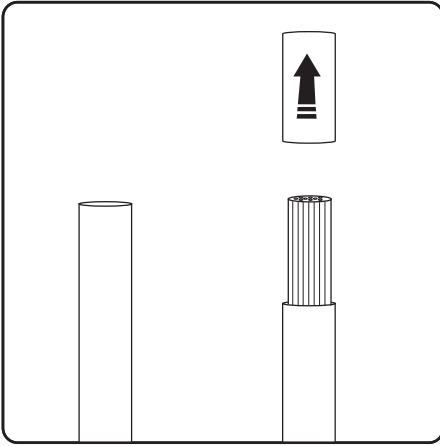

Innan anslutning, är det nödvändigt att avisolera röret, som sitter ytterst på kantråden.

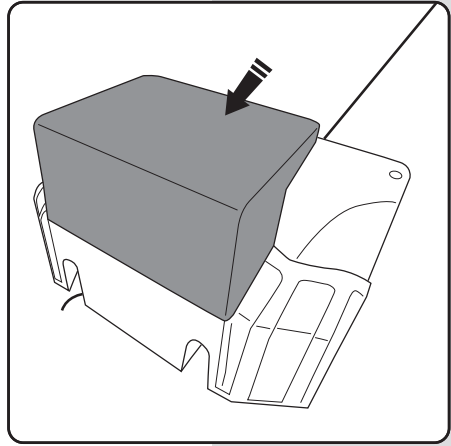

Laddstationen har en krok på baksidan (visas med grått), med gångjärn i riktning framåt.

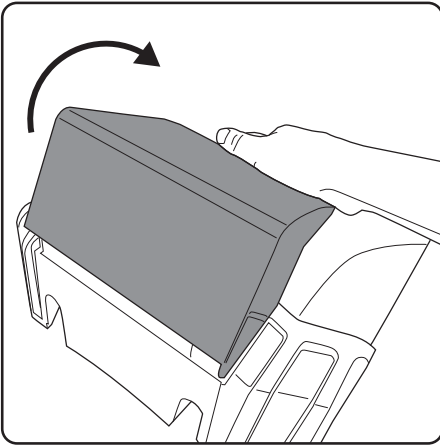

Skjut locket på laddstationen framåt, så att anslutningsterminalen syns.

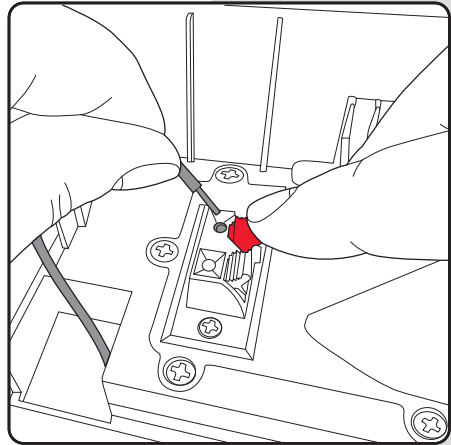

Tryck på anslutningsterminalen, så hålet syns. Se till, att kantråden sitter korrekt, innan du släpper den röda klämman.

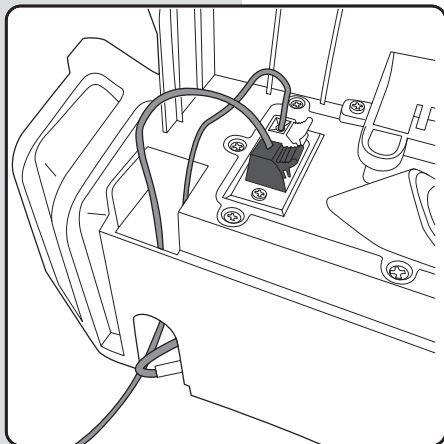

När du är färdig med kantråden, ska den tillbaka till laddstationen och föras igenom och därefter ska den anslutas i den svarta anslutningsterminalen.

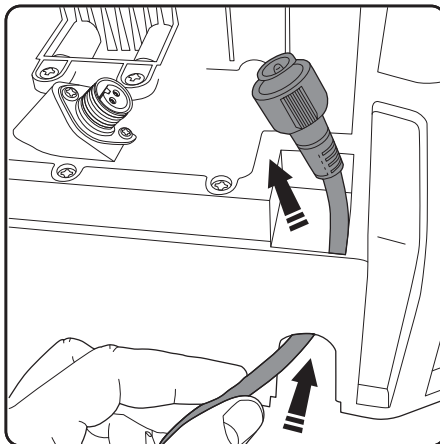

För nu strömladden genom den andra sidan av laddstationen.

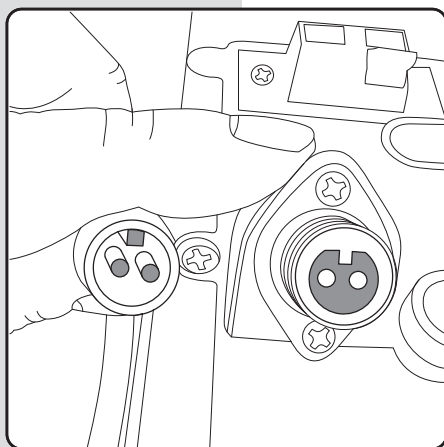

Var uppmärksam på, hur sticken hur sticken ska sitta, eftersom det är viktigt att de monteras korrekt.

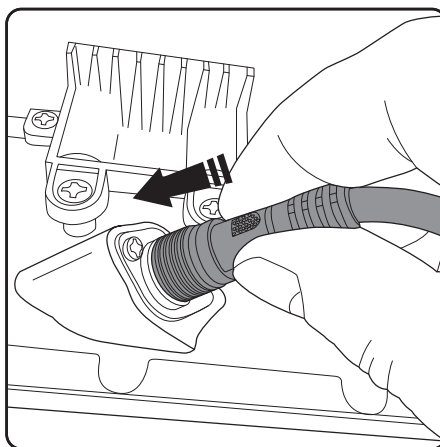

Skjut strömladden på plats.

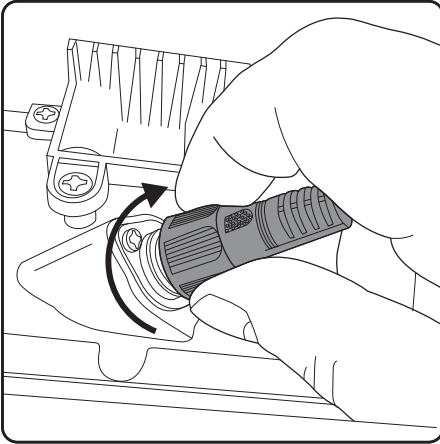

Skruva fast den yttersta ringen, för att sätta fast sladden och förhindra vattenintrång.

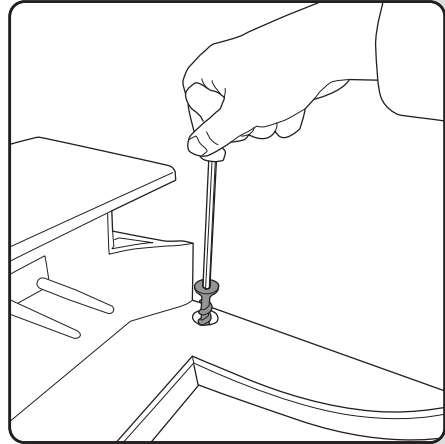

När laddstationen är helt ansluten, kan den placeras och sättas fast med de medföljande fyra skruvarna. Använd insexnyckeln för att dra åt och var noga med att strama åt helt så att skruvarna är i nivå med laddstationen. Utstående skruvar kan hämma signalen för LawnExpert

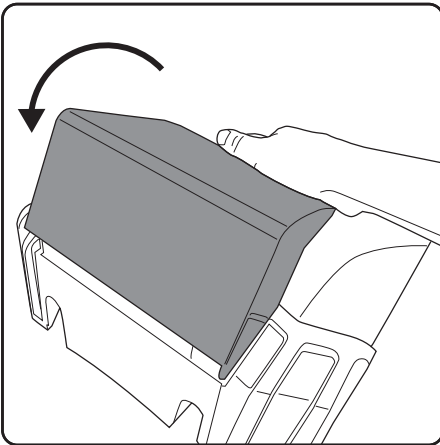

Montera locket på sin plats för att skydda sladdar och anslutningsterminaler samt som skydd mot intrång av vatten.

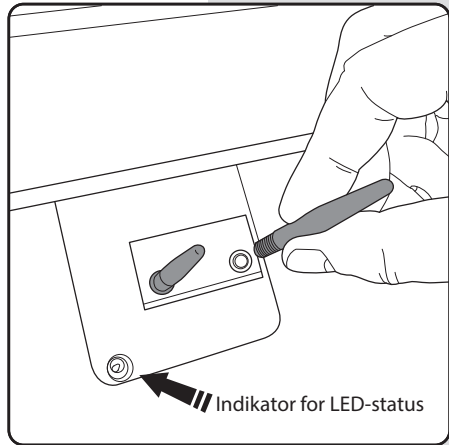

Var helt säker på, att strömmen är bruten. Skruva i de två laddpolerna i hålen, som är just under laddstationens lock. Observera: Det är här, som indikatorn för LED-status är placerad.

Lägga kantråden

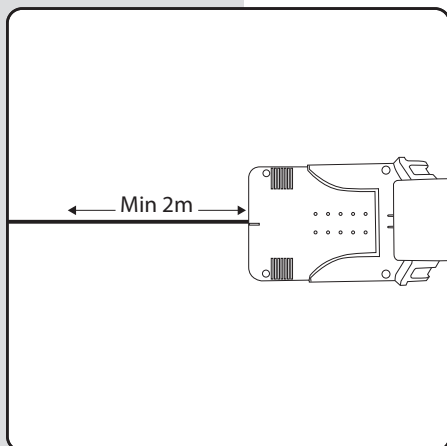

Håll sladden stram minst de första 2 m.
Detta för att göra det lättare för LawnExpert
att återvända till laddstationen.

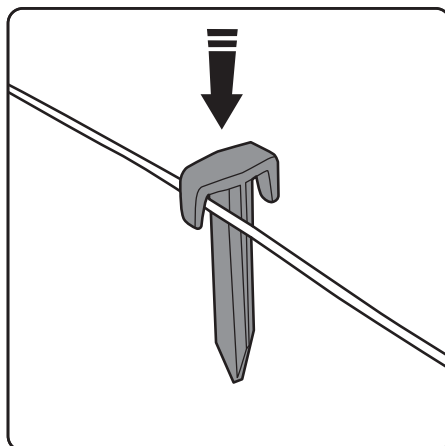

Placera peggarna med ett avstånd på ca
1 m på plant och jämnt underlag. Håll ett
avstånd på mellan 30 - 50 cm vid böjar
och hörn. Om det finns hinder eller ojämn
terräng krävs det att man använder fler
peggar.

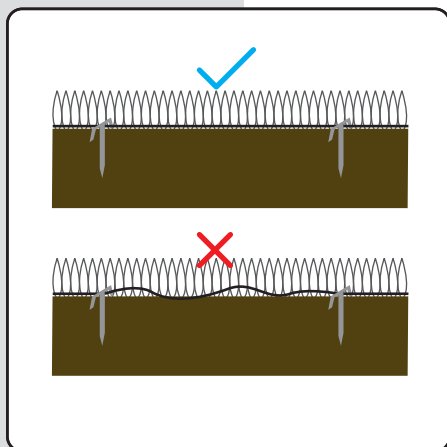

Sladden ska hållas helt stram. Om den är
lös, är det risk för att LawnExpert klipper av
den, när maskinen kör över den.

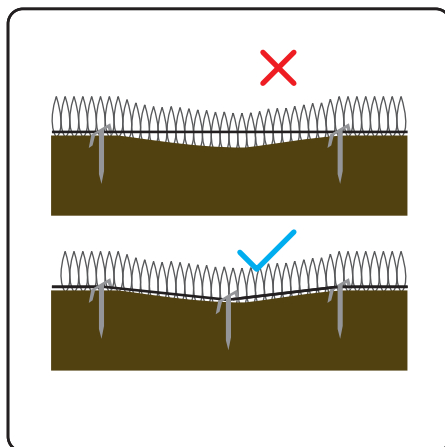

Om sladden läggs över en moderat
fördjupning, är det nödvändigt att använda
flera peggarna för att hålla sladden stram
till marken, så den inte blir avklippt av
maskinen.

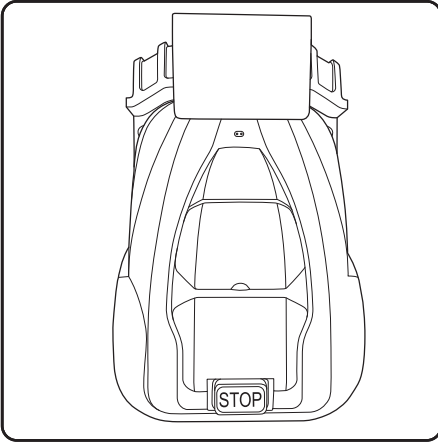

Placera maskinen i laddstationen med de två laddpolerna placerade i maskinens front. Observera: Maskinen ska laddas till minst 70% kapacitet, innan den lämnar laddstationen.

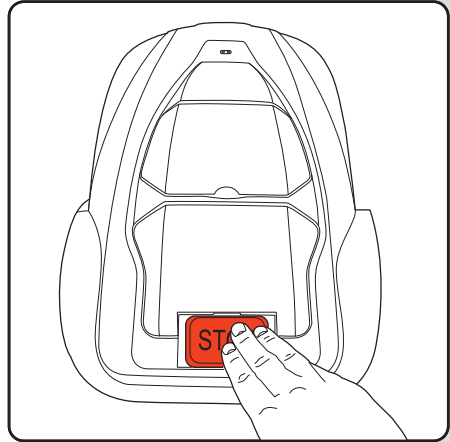

Tryck på STOP-knappen

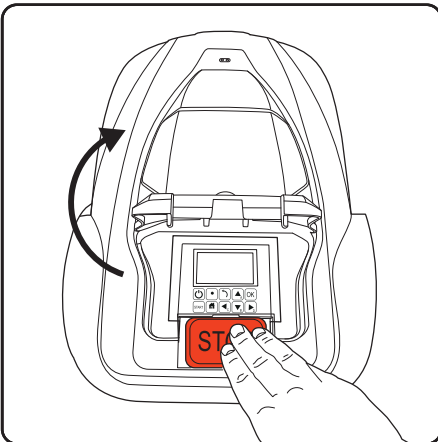

Detta öppnar kontrollpanelen samt LCD-locket.

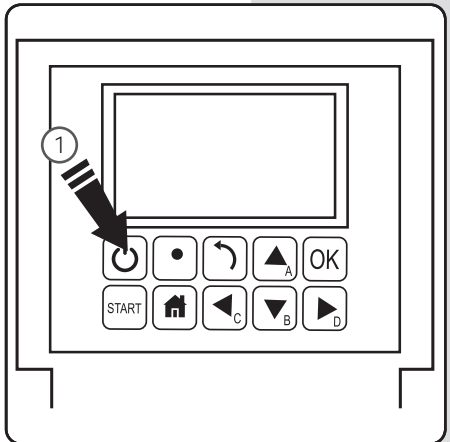

Håll nere power-knappen (1) i tre sekunder för att aktivera LCD-displayen.

Kontrollpanelen

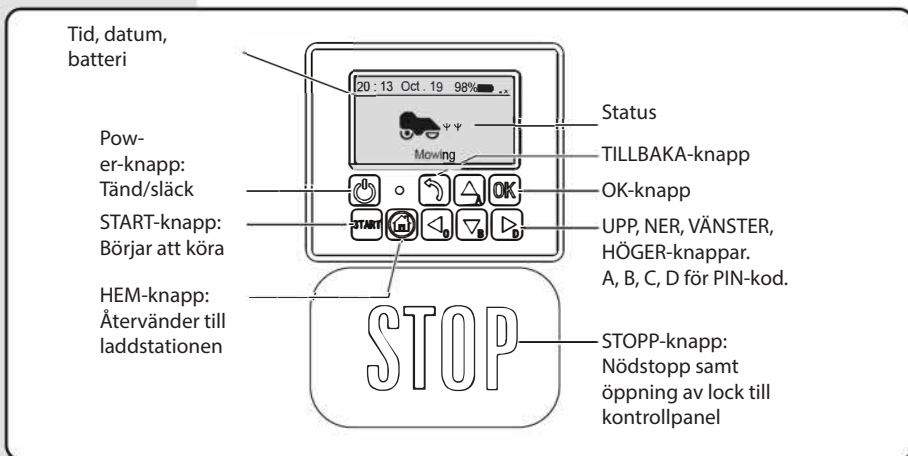

Justering av klipphöjd

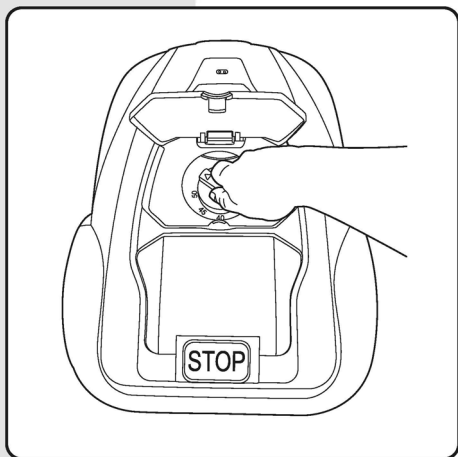

1. Öppna locket.
2. Klipphöjden kan justeras från 2,5 cm - 5,5 cm genom att vrida på justeringsreglaget.

START!

Iställ in klipphöjden

Den första säsongsklippningen, eller om gräset är långt och vått, kräver den högsta inställningen (5,5 cm). Efter att hela ytan är klippt kan du gradvis sänka klipphöjden. Detta kan ta ett par dagar eller kanske veckor. Om kantråden är fastsatt i marken med peggar och inte är nergrävd i marken är det en god idé att låta kantråden "rätta till sig", och det rekommenderas att ställa in LawnExperts knivar högt.

OBSERVERA: De första dagarna kan gräsytan se randig eller ojämn ut, där maskinen har klippt/inte klippt. Detta är normalt och kommer att jämnas ut sig efter några dagar när hela gräsytan har klippts.

Kontrollpanelen kommer att be om en kod. Standardinställd PIN-kod är AAAA.

Tryck på START-knappen och stäng locket: LawnExpert kommer att påbörja en rutt efter signal från kantråden.

Ute för första gången

De första gångerna maskinen klipper gräset, kanske det verkar lite tillfälligt och ofärdigt. Detta är helt normalt. Efter flera klippningar, kommer detta att utjämnas och med zonfunktion och spiralklippning kan maskinen klippa mer gräs på mindre tid. Dessa metoder förklaras senare i bruksanvisningen.

Ny säsong för gräsklippning

I tiden mellan gräsklippningssäsongerna (vintermånaderna), blir gräset mer vildvuxet och ser ovårdat ut. Få en översikt när en ny säsong börjar och hitta eventuella problem som kan uppstå.

Status	Det betyder
Standby	Maskinen är redo att klippa
Klipper	Maskinen kör automatiskt
Spotklipp	Maskinen rör sig i spiralmönster
Återvänder	Maskinen återvänder till laddstationen
Laddar	Maskinen laddar
Ladda roboten innan start	Maskinen laddar och fortsätter arbetet, när den är färdigladdad.
Nödstopp	Maskinen är manuellt stoppad
Fel	Maskinen är ur funktion
Firmware-uppdatering	Uppdatering av firmware

Tänd

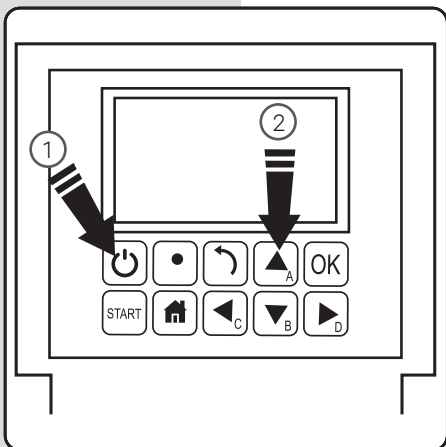

1. Håll power-knappen inne i tre sekunder.
2. Ange den fyrsiffriga PIN-koden. Standardinställning för PIN-kod är "AAAA".
3. Maskinen inväntar nu ytterligare instruktioner i standby-läge.

Släck

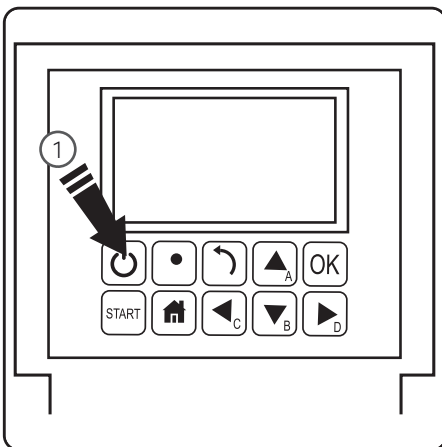

1. Håll power-knappen inne i tre sekunder.

Starta gräsklippning

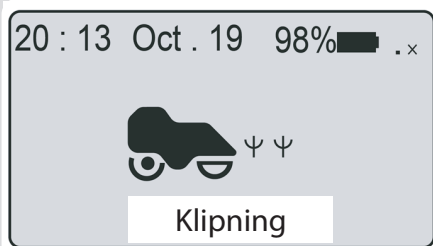

1. Tryck på START-knappen
2. Stäng locket för att starta. Observera: Om batterinivån är under 70%, kommer maskinen gå in i läget "Ladda roboten innan start", tills den når upp till 90%. Maskinen återvänder till laddstationen för att ladda, om batterinivån är under 30%.

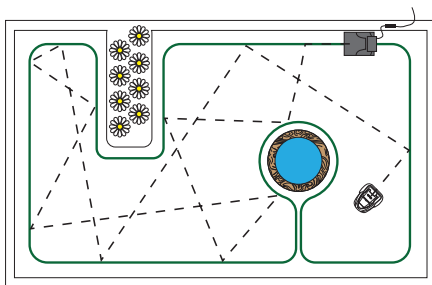

I standard-läge klipper maskinen gräset i ett tillfälligt mönster, där den ändrar riktning varje gång den når ut till kantråden.

Inställning av arbetstid



Detta visar den tid per dag som LawnExpert är aktiv, inklusive laddningstid.
Exempel: Om maskinen är inställd att arbeta 8 timmar, och maskinen är inställd att arbeta från kl. 20.00, kommer den att köra tills kl. 04.00 på morgonen. Under denna tiden kommer den kanske att klippa i 1 timme och ladda i 2 timmar, sen klipper den igen i 1 timme; laddar i 2 timmar, klipper i 1 timme och därefter laddar den, så den är klar för nästa pass.

1. Tryck på OK-knappen för att komma till undermeny 1.
2. Välj "inställning" för att komma till undermeny 2.
3. Välj "Arbetstid".
4. Ställ in arbetstid med UPP och NER (standardinställning 8 timmar)
5. Tryck på OK-knappen för att bekräfta inställning.

Om du önskar att stoppa maskinen i en klippcykel, ska du göra följande:

Stopp

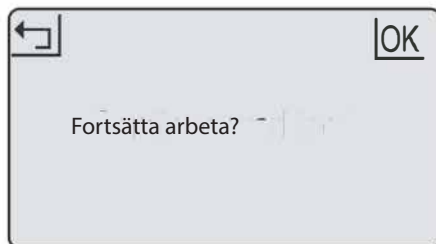

1. Tryck på STOPP-knappen
2. Maskinen stoppar genast, och locket öppnas.
3. Skärmen visar "nödstopp".
4. Tryck på OK eller "Gå tillbaka"
5. Ange PIN-koden.
6. Om maskinen körde, då du tryckte på STOPP-knappen, kommer skärmen att visa "Fortsätta arbeta?". Du kan nu antingen trycka OK för att fortsätta arbetspasset eller trycka på "Gå tillbaka" för att annullera.

Tillbaka till laddstationen



1. Tryck på HEM-knappen i tre sekunder.
2. Stäng locket. Maskinen återvänder till laddstationen för att ladda.

Laddning

1. Placera maskinen i laddstationen (eller tryck på HEM-knappen i tre sekunder).
2. Maskinen kommer att ladda till 100% och därefter gå i standby.
3. Maskinen laddar igen, om batterinivån är lägre än 75%.

Maskinen laddas upp i laddningsstationen via de två fjäderbelastade metallplattorna. Dessa är satta i maskinens front. Se till att hålen är fria från blockeringar och att maskinen är i linje när den närmar sig laddstationen. Ojämnt underlag kan försvåra anslutningen, när maskinen kör till laddstationen. Om detta händer, kan du höja underlaget eller flytta laddstationen till ett mer passande ställe.

Program

1. Tryck på OK-knappen för att komma till undermeny 1.
2. Välj "program".
3. Tryck på OK-knappen för att välja önskad dag.
4. Tryck på UPP, NER, VÄNSTER och HÖGER för att börja och avsluta tiden.
5. Tryck på OK-knappen för att bekräfta den dagliga inställningen.
6. Upprepa steg 3-5 för att slutföra veckoplanen.
7. Tryck på OK-knappen för att bekräfta inställning för veckoplan.

Detta ger dig möjlighet att ändra arbetsprogram för olika veckodagar, till exempel om du vill stoppa en gräsklippning för vilken dag som helst, eller om det förekommer andra aktiviteter i trädgården, som hindrar effektiv gräsklippning.

Zon

zone	dst(m)	pct(%)
z_1	8	100
z_2	----	--
z_3	----	--
z_4	----	--
z_5	----	--

- Tryck på OK-knappen för att komma till undermeny 1.
- Välj "zon".
- Tryck på OK-knappen för att välja den önskade zonen.
- Tryck på UPP, NER, VÄNSTER och HÖGER för att välja avstånd och procentdel.
- Tryck på OK-knappen för att bekräfta varje zon.
- Upprepa steg 3-5.
- Tryck på OK-knappen för att bekräfta inställning av alla zoner.

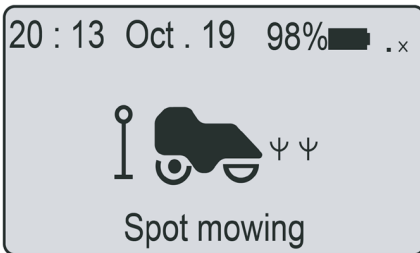

- Placera maskinen i trädgården
- Tryck på OK-knappen för att komma till undermeny 1.
- Välj "spot-läge".
- Stäng locket för att starta.

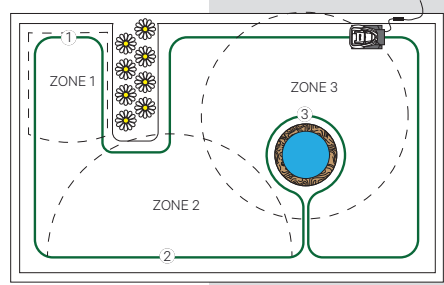

Du kan ställa in upp till 3 zoner i din trädgård. Detta gör det möjligt för dig att avgöra, vilka områden av din trädgård som behöver extra uppmärksamhet. En zon anges med avståndet från basen längs kantråden fram till startpunkten. Avståndet bör vara mellan 0-500 m, och procentandelen skall vara 100%, annars kan inställningen inte slutföras.

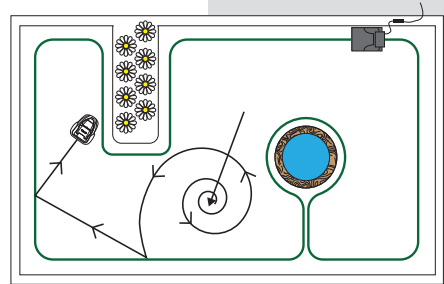

Maskinen kan placeras innanför kantråden och spotklipp-funktionen kommer att röra sig i ett relativt likformigt mönster. Detta är lämpligt, när du vill täcka ett specifikt område.

Regnläge



Regnläget bestämmer, om maskinen klipper i regn eller ej. Om man aktiverar inaktiverar funktionen, kan maskinen fortsätta att arbeta i regnväder.

WARNING: Undvik aktivitet i regn eller storm. Vått gräs är en extra belastning för maskinen, och arbetstiden kan möjligen reduceras. Vid vissa tillfällen kör maskinen inte tillbaka till laddstationen, om det regnar.

1. Tryck på OK-knappen för att komma till undermeny 1.
2. Välj "inställning" för att komma till undermeny 2.
3. Välj "regnläge".
4. Tryck på UPP och NER för att aktivera regnläget.

Språk



1. Tryck på OK-knappen för att komma till undermeny 1.
2. Välj "inställning" för att komma till undermeny 2.
3. Välj "språk".
4. Tryck på UPP och NER för att välja önskat språk.
5. Tryck på OK-knappen för att bekräfta ditt val.

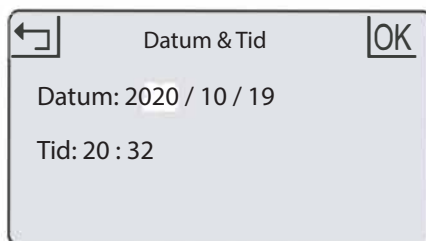

1. Tryck på OK-knappen för att komma till undermeny 1.
2. Välj "inställning" för att komma till undermeny 2.
3. Välj "datum & tid".
4. Tryck på UPP och NER, VÄNSTER, HÖGER för att ställa in datum och tid.
5. Tryck på OK-knappen för att bekräfta inställningen.

Korrekt inställning av datum och tid är en förutsättning för korrekt programmering.

PIN-kod

1. PIN-koden ska alltid anges, när du öppnar locket till displayen, om du stoppar maskinen på STOP-knappen och innan rensning av felstatus och ändring av PIN-kod.
2. Om PIN-koden är felaktig, visas följande besked på skärmen: "PIN-koden är felaktig. Försök igen".
3. Om PIN-koden anges felaktigt tre gånger kommer skärmen att låsa sig i 15 sekunder. Låstiden fördubblas vid ytterligare felaktiga inmatningar.

Ändra PIN-kode

1. Tryck på OK-knappen för att komma till undermeny 1.
2. Välj "inställning" för att komma till undermeny 2.
3. Välj "Ändra PIN-kod"
4. Ange din nuvarande PIN-kod.
5. Ange den nya PIN-koden.
6. Upprepa den nya PIN-koden. (Beskedet "Nya lösenord matchar inte" visas på skärmen vid felaktig angivelse).
7. Tryck OK för att bekräfta.

Fabriksåterställning

1. Tryck på OK-knappen för att komma till undermeny 1.
2. Välj "inställning" för att komma till undermeny 2.
3. Välj "fabriksåterställning".
4. Skärmen visar "Fabriksåterställning?"
5. Tryck på OK-knappen för att bekräfta.

Fellogg

1. Tryck på OK-knappen för att komma till undermeny 1.
2. Välj "inställning" för att komma till undermeny 2.
3. Välj "information" för att komma till undermeny 3.
4. Välj "fellogg".
5. De senaste 10 inställningarna (inklusive datum, tid och felmeddelande) visas.

I händelse av driftsfel kommer felloggen registrera alla händelser och kan användas i förbindelse med service och underhåll samt felsökning.



1. Tryck på OK-knappen för att komma till undermeny 1.
2. Välj "inställning" för att komma till undermeny 2.
3. Välj "information" för att komma till undermeny 3.
4. Välj "arbetslogg".
5. De senaste 10 inställningarna (inklusive datum, tid och arbetsläge) visas.

LED på laddstationen
Konstant rött ljus
Blinkande blått ljus
Konstant blått ljus

Spara ström

Bakgrundsljuset släcks efter 2 minuter, och maskinen släcks efter 8 minuter.

LED-indikator

Bakgrundsljuset släcks efter 2 minuter, och maskinens släcks efter 8 minuter.

Status
Kanttråden skadad
Maskinen laddar
Kanttrådssignalen är normal eller fullt laddad

Undermeny 1	Undermeny 2	Undermeny 3
Spot-läge		
Inställning	Språk	Engelska Tyska Franska
	Datum & Tid	
	Regnläge	
	Arbets tid	
	Byt PIN-kod	
	Fabriksåterställning	
	Information	Om Føllogg Arbetslogg
Tidsplan		
Zon		

Reparera kantråden

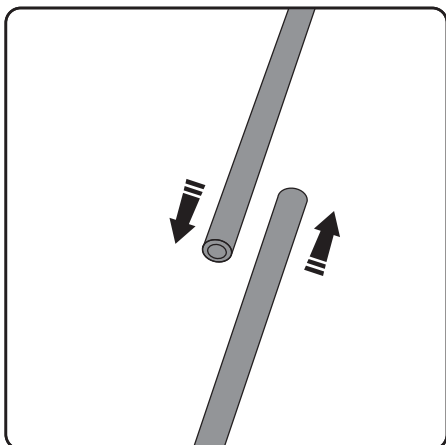

Om kantråden har gått av (indikeras med rött ljus på laddstationen), är det nödvändigt att lokalisera och reparera den. Du ska använda ett av de medföljande skarvdonen. Ta tag i sladden, så det blir lite överlappning.

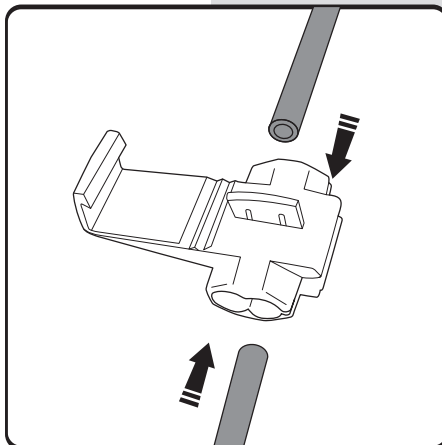

Skarvdonet har två utgångar. Skjut in en av ändarna i den ena utgången och den andra i den andra utgången. Kantråden ska passa precis och kan sticka ut på den andra sidan.

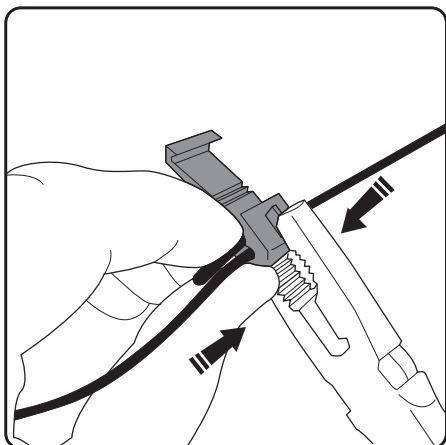

Ta en tång och pressa samman metallplattan med de två kablarna. Detta skapar en förbindelse mellan kablarna/kantråden.

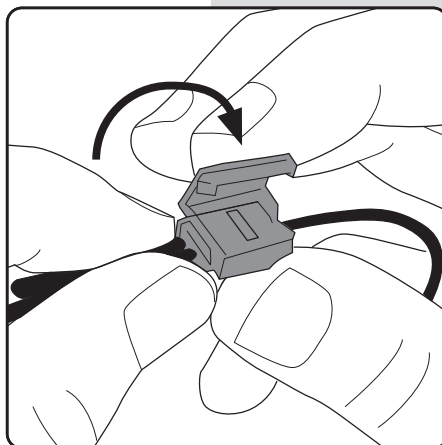

Stäng skarvdonets lock, tills det klickar på plats. Kom ihåg att kontrollera, att det inte sticker ut någon kabel, som kan riskera att bli avklippt av LawnExpert, för att den fastnar i marken.

När kantråden har reparerats, lyser laddstationen konstant blå. Om lampan fortfarande är röd, är det fortfarande ett fel, som ska lokaliseras och repareras.

Byta knivarna

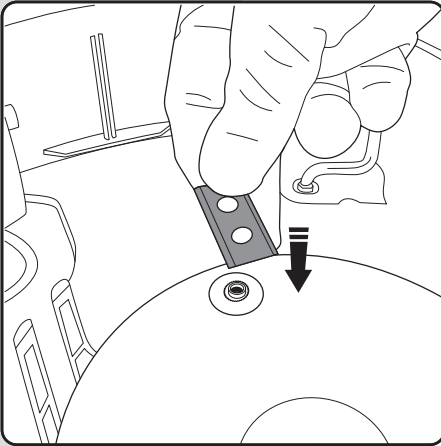

1. Stäng av maskinen
2. Använd skyddshandskar
3. Vänd uppochner på maskinen
4. Placera kniven över det förhöjda skruvhålet.

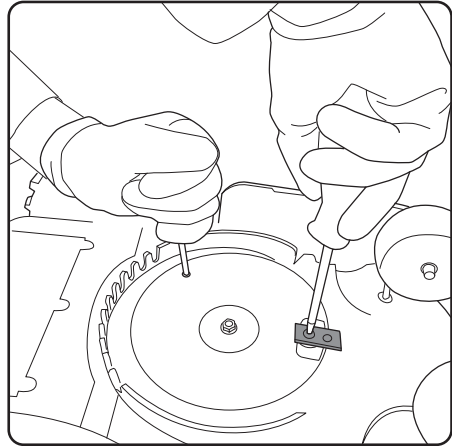

5. Använd en skruvmejsel för att stötta knivdisken, medan du sätter fast kniven.
6. Använd en stjärnskruvmejsel för att sätta fat kniven på knivdisken.
7. Upprepa proceduren med andra knivar.

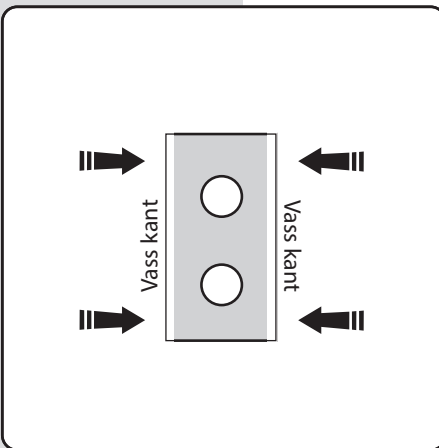

Vänd bladet i takt med att det slits, tills alla fyra hörn har använts. Om alla sidor är använda, ska bladet bytas ut.

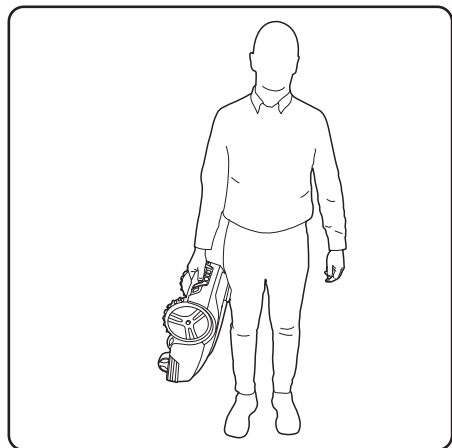

Lyft maskinen i handtaget mellan bakhjulen, med knivarna vända utåt.

Meddelande	Orsak	Handling
Gräsklippare utanför område	Gräsklipparen befinner sig utanför kantrådets område	Flytta gräsklipparen inom kantrådets område
Gräsklipparen upplyft	Gräsklipparen har lyfts från marken	Flytta gräsklipparen till en plan yta på gräsmattan
Gräsklipparen lutad	Gräsklipparen lutar för mycket	Flytta gräsklipparen till en plan yta på gräsmattan
Gräsklipparen välter	Gräsklipparen har välvt på baksidan	Vänd gräsklipparen
Gräsklippare fångad	Gräsklipparen har kört fast i ett hinder	Ta bort hinder
Kantrådssignal förlorad	Kantråden och laddstationen är inte anslutna till ström, eller kantråden är skadad.	Kontrollera, att strömmen, laddstationen och kantråden är anslutna korrekt. Lokalisera fel på kantråden och reparera med skarvdon.
Motorfel	Klippmotor eller knivdisken är blockerad.	Ta bort gräs, jord eller andra främmande föremål från drivhjul och knivdisk. Klipp högt och tätt gräs med en vanlig gräsklippare.
Hög temperatur	Batteritemperaturen är för hög.	Vänta, tills temperaturen faller.
Fel på batteriet	Batteriet är skadad	Ring en servicetekniker

Hjulspinn, när maskinen till exempel blir stående på ett speciellt ställe, orsakas av en kombination av ojämn och/eller våt terräng. Lös problemet genom att jämna till området med mer jord. Var noga med god dränering, innan du klipper gräs, och låt inte maskinen klippa i kraftigt regnväder.

Om kantråden är ansluten till fel utgångar (så att signalen kör medurs istället för moturs), kommer maskinen att befinna sig utanför kantrådets avgränsning och inte innanför. Om maskinen kontant lämnar området, ska du därför ändra kablarna på laddstationen (flytta kabel från rödutgång till svart utgång och vice versa).

Underhåll

1. Kontrollera och rengör din robotgräsklippare en gång i veckan.
2. När maskinen tas i bruk, ska knivdisken och knivarna ses över en gång i månaden.
3. Det är viktigt, att knivarna och knivdisken kan rotera obehindrat.
4. Knivarnas kanter får inte vara skadade. Knivarnas livstid varierar mycket och beror exempelvis på gräset, jordtyp, om det finns föremål som t ex kottar, grenar, leksaker, redskap, sten, rötter och liknande.
5. Arbete med slöa knivar ger sämre klippresultat. Kanterna av gräset blir inte klippt regelbundet, och det krävs mer energi vilket innebär att robotgräsklipparen inte längre kan underhålla en lika stor yta.
6. Det är viktigt att ladda batteriet helt, innan robotgräsklipparen ställs in för vinterförvaring. Om förvaringstiden varar längre än ett år, ska batteriet laddas ännu en gång.

Vinteropbevaring

1. Maskinen ska rengöras noggrant innan förvaring. Ladda batteriet helt innan vinterförvaring.
2. Placera maskinen i laddstationen på en torr plats, för att skydda mot frost. Det är optimalt att förvara maskinen i originalemballaget.
3. Kantråden kan lämnas kvar i marken. Eftersom laddstationen avlägsnas, bör du skydda kantrådens anslutningsände mot fukt genom att använda isoleringstejp.

Efter vinterförvaring

1. Kontrollera, om maskinen, kantråden eller laddpolerna behöver rengöras, innan utrustningen tas i bruk. Om ladd- eller kontaktpolerna ser brända ut eller har beläggningar, ska de rengöras med en smärgelduk. Kontrollera, att maskinens klockslag och datum är korrekta.
2. Kontrollera, om knivarna behöver bytas ut.
3. Kontrollera, att knivarna och knivdisken roterar fritt. Om det inte är så, kontakta servicecenter för hjälp.

Produktunderhåll



Använd skyddshandskar, när du hanterar, rengör eller byter knivarna.

För att minska risken för skador ska säkerhetsnyckeln tas bort, när LawnExpert inte används, transporteras, hanteras eller förvaras.

Batteri	Li-ion 22.2V/2600mAH
Adaptor	25.5V/2.0A@ 100-240V
Hastighet för knivmotor	3200-3500rpm
Vikt	16kg
Arbetskapacitet	500m ²
Hastighet	22m/min

Symbolerna på LawnExpert-robotgräsklipparen eller emballaget anger, att produkten inte får hanteras som vanligt hushållsavfall. Produkten ska istället lämnas in på en återvinningsanläggning med syftet att återvinna de elektroniska komponenterna och batterier.

Om du är noggrann med, att hantera denna produkt korrekt, kan du hjälpa till att motverka potentiell negativ påverkan på människor och miljö, som annars kan vara ett resultat av felaktig avfallshantering i förbindelse med denna produkt.

Mer information om återvinning av denna produkt kan fås av din kommun, det lokala avfallshanteringsföretaget eller butiken, där du har köpt produkten.



Endast för hushållsbruk

REKLAMATIONSRÄTT

Witt LawnExpert garanterar, att denna produkt fungerar korrekt under en period på 3 år* (från inköpsdatum). Reklamationsrätten täcker allvarliga fel i material och produktionsfel. Inom den 3-åriga perioden reparerar vi produkten utan kostnad, om följande villkor är uppfyllda:

- Robotgräsklipparen och laddstationen får endast användas enligt anvisningarna i denna bruksanvisning. Tillverkarens garanti har ingen inverkan på användarens existerande garantikrav mot återförsäljaren/säljaren.
 - Användare eller icke auktoriserade tredjeparter får inte försöka reparera produkten.
- * Det är 12 månaders garanti på batteriet.

- Skador som beror på rinnande vatten ner under robotgräsklipparen. Dessa skador orsakas normalt av rengörings- eller vattningssystem eller av hål/fördjupningar i arbetsområdet som orsakar vattenpölar som bildas när det regnar. Roboten får under inga omständigheter spolås eller sköljas med vattenslang eller högtryckstvätt.
- Skador orsakade av blixtnedslag.
- Skador som beror på felaktig förvaring eller hantering av batteriet.
- Skador orsakade av användande av batterier, som inte är original WittExpert-batterier.
- Skador orsakade av bristande användning av originalreservdelar och originaltillbehör, som t ex knivar och monteringsmaterial från WittExpert.
- Skador på kantkabeln.
- Skador orsakade av icke auktoriserad ändring eller manipulation av produkten eller dess strömförsyning.

Knivarna betraktas som förbrukningsdelar och omfattas inte av reklamationsrätten.

Om det uppstår fel på din WittExpert-robotgräsklippare, ber vi dig fylla i ett serviceschema:

<https://service.witt.dk/service/se/Other/Service.aspx>

OBSERVERA:

Witt A/S är tillverkare av denna produkt.

Denna bruksanvisning är en översättning av den engelska originalbruksanvisningen

Witt A/S
Gødstrup Søvej 9 7400 Herning - Denmark
+ 45 70 25 23 23

Sisältö

Varoitusmerkkien merkitys.....	93
Turvaohjeet	94
Yleiskatsaus ja sisältö	96
Valmistele nurmikkosi LawnExpertia varten	97
Korjaa ja vältä ongelma-alueita.....	99
Suuret, epätasaiset nurmialueet.....	99
Latausaseman asentaminen.....	100
Rajakaapelin asetus	104
LawnExpertin käyttö	105
Ohjauspaneeli.....	106
Leikkuupituuden säätö	106
ALOITA!.....	107
Korjaa rajakaapeli	115
Ylläpito, talvisäilytys, talvisäilytyksen jälkeen	118
Valitusoikeus	120

TÄRKEITÄ TURVAOHJEITA:



TÄRKEÄÄ!

TÄMÄ OPAS ON LUETTAVA HUOLELLISESTI ENNEN TUOTTEEN ENSIMMÄISTÄ KÄYTTÖÄ, JA SE TULEE SÄÄSTÄÄ MYÖHEMPÄÄ KÄYTTÖÄ VARTEN



VAROITUS:

Vähentääksesi tulipalon, sähköiskun ja vakavan loukkaantumisen riskiä, tulee sinun aina noudattaa tavallisia sähkölaitteiden käyttöön kuuluvia varoituksia.

Varoitusmerkkien merkitys



Varoitus / ole varovainen



Pidä kädet ja jalat etäällä koneesta



Vaarallinen jännite



Älä nosta tai kanno konetta, kun sen moottori on käynnissä. Huomioithan, että koneesta saattaa lentää kiviä, jos se kallistuu tai jos se nostetaan.



Konetta käytettäessä, pidä koneeseen turvaväli (vähintään 5 m). Pidä muut henkilöt, erityisesti lapset ja eläimet sekä katselijat poissa alueelta, jolla kone on käytössä.



Lue käyttöopas.



Poista oksat, kivet, kaapelit ja muut esineet ennen käyttöä.



Älä hävitä konetta, sen osia tai akkua tavallisen kotitalousjätteen seassa. Se on kierrätettävä erikseen.



Varo: Älä koske koneeseen ennen kuin terät ovat lopettaneet pyörimisen.



Älä istu koneen päällä. Älä anna lasten tai lemmikkien istua koneen päällä.



Melupäästötakuu

65 dB

- Käyttöopas sisältää tärkeitä tietoja robottiruohonleikkurista, sen asennuksesta ja käytöstä. Lue ja noudata tämän käyttöoppaan ohjeita huolellisesti, ja tutustu koneen käyttöön sekä siihen, miten se sammutetaan.
- Älä anna lasten käyttää konetta.
- Älä anna lasten tai henkilöiden, joiden fyysiset, aistitoiminnalliset tai henkiset kyvyt ovat heikentyneet, joilta puuttuu tarvittava tieto tai kokemus tai jotka eivät ole perehtyneet käyttöohjeisiin käyttää tätä laitetta.
- Älä leikkaa nurmikkoa muiden ihmisten, erityisesti lasten, tai lemmikkien ollessa lähettyvillä.

Henkilökohtainen turvallisuus

- Käytä konetta ainoastaan ruuholla tai nurmikoilla, jotka on kuvattu tässä käyttöoppaassa.
- Pidä kone etäällä lapsista ja eläimistä.
- Älä leikkaa nurmikkoa muiden ihmisten, erityisesti lasten, ollessa lähetyvillä.
- Ole tarkkaavainen ja käytä maalaisjärkeä käyttäessäsi konetta.
- Älä käytä konetta, jos olet väsynyt tai alkoholin tai lääkkeiden vaikutuksen alaisena.
- Käytä suojarusteita, kuten suojalaseja ja turvakengkiä vähentääksesi henkilövahingon riskiä.
- Älä käytä konetta ilman kenkiä tai avoimilla kengillä.
- Älä käytä löysiä vaatteita tai koruja käyttäessäsi konetta. Pidä hiukset, vaatteet ja hanskat poissa liikkuvista/ pyörivistä osista.
- Älä käytä konetta jyrkillä rinteillä.
- Älä koske pyöriviin teriin.
- Älä anna koneen ajaa soralla, sillä kiviä saattaa linkoutua koneesta.
- Tarkasta alue, jolla kone työskentelee. Huolehdi, että kivet, oksat, työkalut, leikkikalut ja muut esineet, jotka voivat vahingoittaa koneen teriä ja aiheuttaa moottorin pysähtymisen, poistetaan alueelta.
- Vältä koneen käyttöä märällä nurmella.
- Tarkasta ainakin terät ja veitsilevy joka käytön jälkeen.
- Vaihda koneen vahingoittuneet ja kuluneet osat, mukaan lukien varoitusmerkit.
- Älä käytä konetta, jos turvatoiminnot tai koneen osat ovat vaurioituneet tai eivät toimi. Älä käytä ei-alkuperäisiä osia tai varusteita.
- Pidä kaikki kehonosat, etenkin kädet ja jalat, poissa terien lähietäältä.
- Varoitus: Terät pyörivät jonkin aikaa koneen sammuttamisen jälkeen.
- Varmista, etteivät terät pyöri ennen kuin:
 - varmistat suojauksen
 - säädät leikkuukorkeutta
 - konetta nostetaan tai kannetaan
 - tarkastat tai puhdistat konetta
 - ylläpidät konetta millään tavalla
- Jos kone värisee voimakkaasti, sammuta moottori ja tutki syy.
- Olet vastuussa muiden ihmisten loukkaantumisesta tai muiden omaisuuden vahingoittumisesta.
- Lasten tai henkilöiden, joiden fyysiset, aistitoiminnalliset tai henkiset kyvyt ovat heikentyneet, joilta puuttuu tarvittava tieto tai kokemus tai jotka eivät ole perehtyneet käyttöohjeisiin ei tule käyttää tätä konetta.
- Älä tee koneeseen muutoksia.
- On suositeltavaa ohjelmoida kone työskentelemään sellaisina aikoina, kun alueella on rauhallista, kuten öisin. Huomaa, että jotkut eläimet, kuten siilit ja myyrät ovat aktiivisia öisin. Kone saattaa vahingoittaa eläimiä.
- Älä laita koneen tai latausaseman päälle esineitä.
- Konetta ei tule käyttää, jos veitsilevy tai runko on vaurioitunut. Sitä ei saa käyttää myöskään terien, ruuvien, mutterien tai johtojen ollessa vaurioituneita. Älä koske vaurioitunutta johtoa ennen kuin olet katkaissut virran.
- Älä käytä konetta, jos STOP- painike ei toimi.
- Katkaise virta aina, kun kone ei ole käytössä. Koneen voi käynnistää ainoastaan antamalla oikean PIN-koodin.

- Konetta ei tule käyttää samaan aikaan kastelulaitteen kanssa. Aseta työajat niin, että kone ja kastelulaite eivät työskentele samanaikaisesti.
- Metalliesineet (esim. maahan haudatut kaapelit) saattavat aiheuttaa tukoksen. Metalliesineet voivat aiheuttaa häiriöitä rajasignaalien kanssa, joka saattaa johtaa toimintahäiriöihin.
- Huomaa, että lemmikit saattavat kaivaa/ tuhota rajakaapelia. Tarkasta rajakaapeli säännöllisesti.
- LawnExpert ei takaa täydellistä yhteensopivuutta koneen ja muiden langattomien järjestelmien, kuten kaukosäädinten, radiolähtettimien, eläinten aitaukseen käytettävien sähköaitojen tms. välille.

Sähkö ja turvallisuus

- Älä käytä konetta mahdollisesti räjähdysalttiissa ympäristössä, kuten palovaarallisten nesteiden, räjähdysalttiiden kaasujen tai kuivan pölyn lähettyvillä. Robottiruohonleikkuri saattaa aiheuttaa pieniä kipinöitä, jolloin pöly tai kaasu saattaa syttyä.
- Vältä kontaktia maadoitettujen pintojen, esim. putkien kanssa, se saattaa aiheuttaa sähköiskun.
- Ukkosella: Vähentääksesi koneen ja latausaseman sähköisten komponenttien vaurioitumisen riskiä, suosittelemme katkaisemaan kaikki latausaseman yhteydet (virta, rajakaapeli, ohjauksikaapeli) silloin, kun on ukkosen mahdollisuus.
- Älä käsittele konetta tai latausasemaa märin käsin.
- Tarkasta säännöllisesti latausaseman virtalähde.
- Älä altista konetta yli 80°C lämpötiloille, jätä sitä suoraan auringonvaloon tai jätä sitä auton kuumaan tavarilaan pidemmäksi aikaa.

Akku ja turvallisuus

- Robottiruohonleikkurin akku on litiumioniakku. Älä polta akkua tai altista sitä liian korkeille lämpötiloille- tämä aiheuttaa räjähdysvaaran.
- Akku voi kuumentua pitkäaikaisen käytön jälkeen tai korkean lämpötilan vallitessa. Anna tuotteen jäähtyä 30 minuuttia ennen lataamista.
- Käyttö- ja säilytyslämpötila on 0-50°C / 32-122°F. Latauslämpötila on 0-45°C/ 32-113°F. Liian kuumat lämpötilat saattavat vahingoittaa tuotetta.

Huolto:

- Tarkasta kaikki näkyvät ruuvit ja mutterit ja erityisesti veitsilevy, varmistaaksesi, että ne ovat kiristetty oikein.
- Kone ja latausasema tulee puhdistaa tasaisin väliajoin, ja sinun tulee tarkastaa ettei niihin ole joutunut esim. kiviä, juuria tms. Huomaa, että esim. hämähäkit ja etanat voivat tehdä pesiä/ talvehtia koneen aukoissa. Ne saattavat houkutelua tuholaisia, jotka saattavat aiheuttaa koneen vaurioitumisen.
- Ennen koneen käyttöä tai törmäyksen jälkeen, tarkasta kone vaurioiden varalta, ja korjauta tai vaihda osia, jos se on tarpeen.
- Käytä vain alkuperäisiä osia. Näin taataan, että koneen turvallisuus ylläpidetään.
- Älä korjaa vaurioituneita osia itse, ota yhteys pätevään ammattihenkilöön.

Kiitos että valitsit LawnExpertin

Kiitos että valitsit LawnExpertin

Onnittelut uuden LawnExpert- ruohonleikkurisi johdosta. Se on helppokäyttöinen ja luo loistavia tuloksia. Me toivomme, että sinulla on edessäsi monia miellyttäviä vuosia uuden robottiruohonleikkurisi kanssa.

Robottiruohonleikkurit työskentelevät niin, että niiden on mieluiten ajettava niin paljon kuin mahdollista niinä ajanjaksoina, kun ruoho kasvaa nopeasti- mieluusti useamman kerran päivässä. Näin saavutetaan tiheämpi nurmi ja ylläpidetään tasapituista nurmikkoa. Leikattu nurmi asettuu nurmikon pohjalle, ja tarjoaa luonnollista ja ympäristöystävällistä ravinnetta ruoholle. Ajan myötä antaa se nurmikollesi vehreämmän ja rehevämmän ulkonäön.

Yleiskatsaus ja sisältö

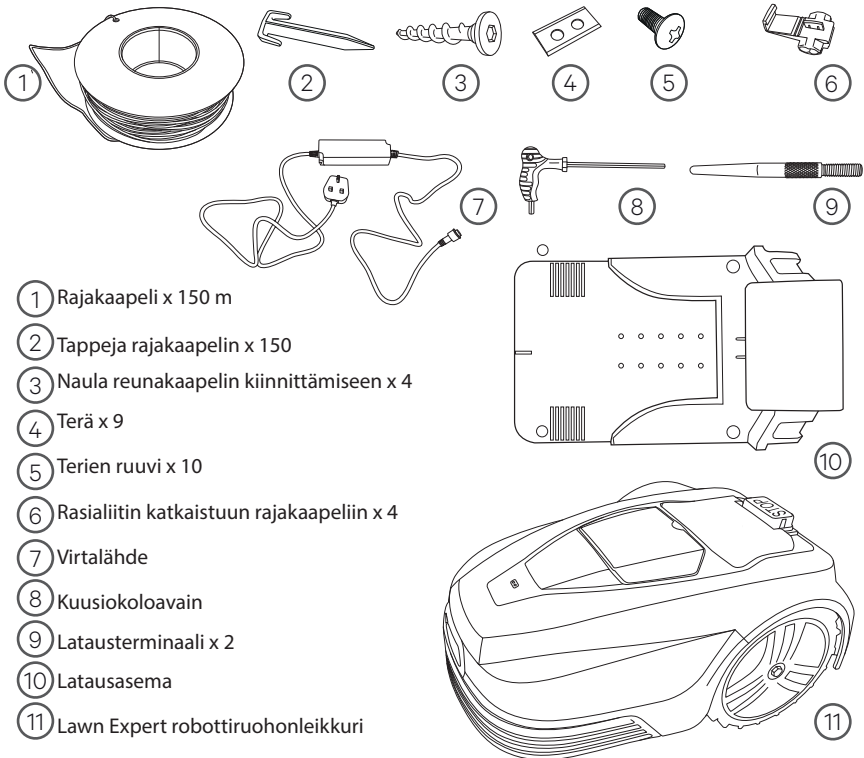

Valmistele nurmikkosi LawnExpertiä varten

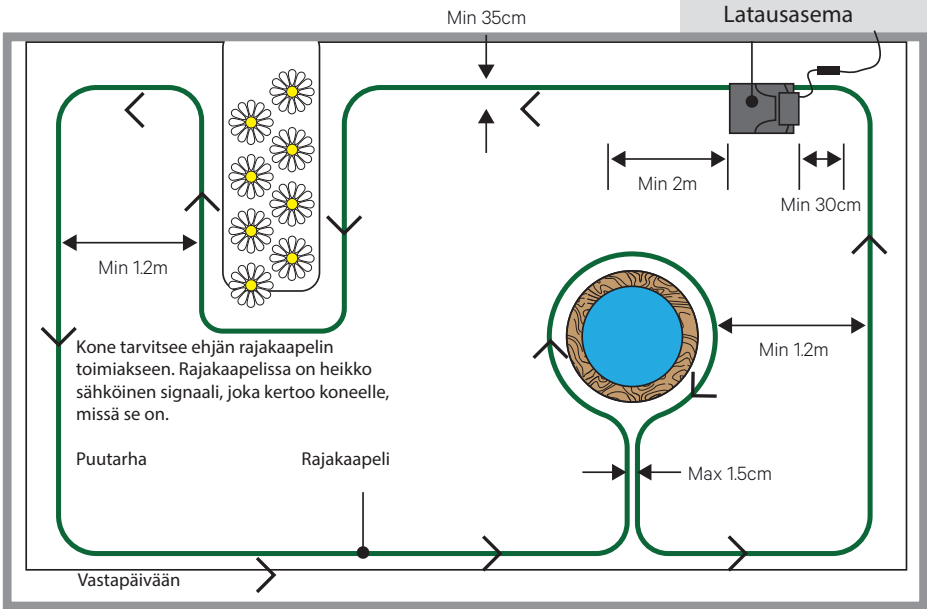

Tylppä kulma



Kaarteita/
käännteitä

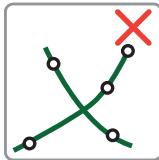

Älä laita
rajakaapelia
ristiin

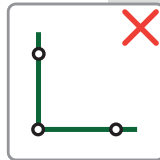

Ei suorita kulmia

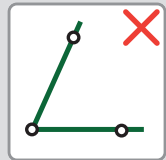

Ei teräviä
kulmia

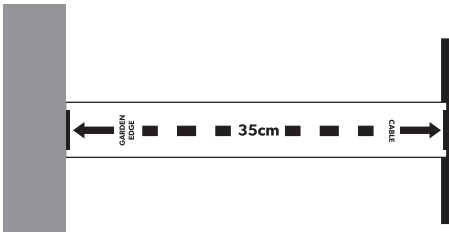

Käytössäsi on käytännöllinen viivotin, jonka voit helposti painaa ja irrottaa laatikon reunasta. Sen avulla voit helposti mitata 35 cm pihan reunasta.

Pihallasi saattaa olla alueita, jotka ovat haastavia ja ehkä mahdottomia robottiruohonleikkurillesi. Kone ei ylitä rajakaapelia, joka sinun tulee sijoittaa pihallesi. Kone vaihtaa ajosuuntaa, jos se törmää esineisiin, kuten:

- Pylväisiin tai tolppiin (esim. pyykkinarun tolppa)
- Aidat puiden ympärillä

Mutta kone on pidettävä poissa:

- Kukkapenkistä
- Puutarhalammista tai muista vesistöistä
- Puista, joilla on näkyviä juuria
- Erityisen epätasaisilta alueilta

Kaapelin on oltava tiukka, eikä se saa koskaan mennä ristiin itsensä kanssa. Jos maa on erityisen epätasaista, on ihanteellista, että kaapeli haudataan 15 mm syvyyteen, ja kiinnitetään tappien avulla. Tämä voidaan tehdä helposti reunaleikkurin avulla. Jos et toivo näin tehtävän tai se ei onnistu, on rajakaapeli kiinnitettävä tappien avulla. Tappien on oltava noin 1 m etäisyydellä toisistaan, ja rajakaapelin on oltava kireä, jotta robottiruohonleikkuri ei tule ajaneeksi sen yli. Kiinnitä erityistä huomiota siihen, että reunakaapeli on kiristetty nurkissa ja epätasaisessa maastossa. Rajakaapeli on asetettava 35 cm etäisyydelle esteistä, pensasaidoista, keinuista jne. Jos minimietäisyyttä ei noudateta, LawnExpert ei toimi ihanteellisesti.

Rajakaapelia ei tule asettaa teräviin tai suoriin kulmiin nurkissa, vaan kaartaa tai tylppiin kulmiin. Kone rekisteröi signaalin rajakaapelista jopa 20 metrin etäisyydeltä. Huomaa, että yllä mainitun asetusman vuoksi nurmikkoa ei leikata rajakaapelin ulkopuolella. Näitä alueita voidaan ylläpitää sopivalla ruohotrimmerillä.

Jos maa on todella kovaa tai kuivaa, on maa hyvä kastella ennen rajakaapelin asettamista.

Korjaa tai vältä ongelma-alueita Esteet, kuten puunjuuret nurmikolla

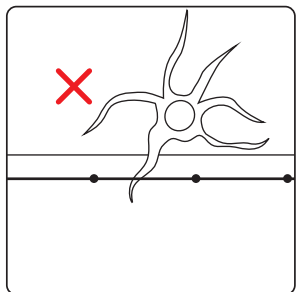

Jos rajakaapelin tiellä on puunjuuri, aiheuttaa se ongelmia koneelle.

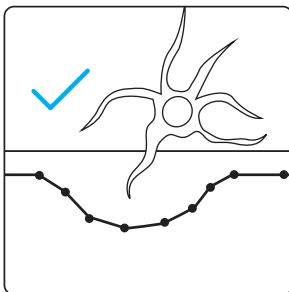

Yksi ratkaisu on asetella rajakaapeli puunjuuren ympäri, joilloin alueen nurmea ei leikata.

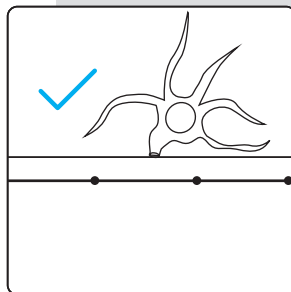

Vaihtoehtoisesti voit sahata puunjuuren katki, ja täyttää epätasaisen alueen mullalla. Aseta tämän jälkeen rajakaapeli paikoilleen.

Suuret nurmialueet, joilla on epätasaisuuksia

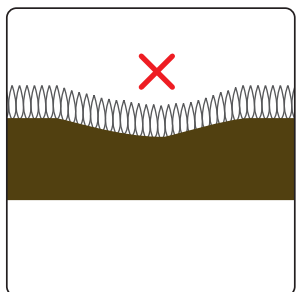

Suuri syventymä nurmen pinnassa voi aiheuttaa ongelmia ja saattaa johtaa siihen, että koneen pyörät menettävät pitonsa ja kone luisuu.

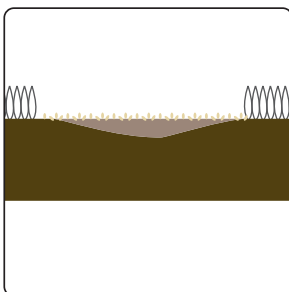

Jos haluat ruohonleikkurin leikkaavan kyseisen ongelmakohdan, on sinun parasta täyttää syventymä mullalla ja istuttaa uutta ruohoa.

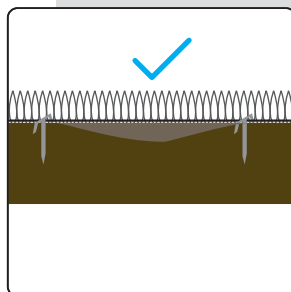

Kun syventymä on täytetty ja nurmikko on tasaantunut, voi rajakaapelin asettaa paikoilleen.

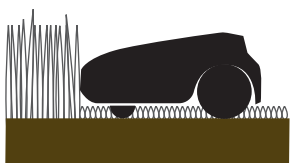

Jos kone leikkaa erityisen pitkää nurmea, saattaa se rekisteröidä tämän esteenä, sillä pitkä ruoho voi aktivoida laitteen estesensorin. Ruohon on oltava kohtuullisen pituista, jotta LawnExpert toimii oikein.

Latausaseman asentaminen

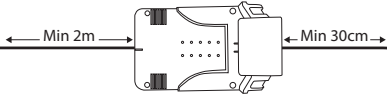

Varmista, että latausaseman edessä on vähintään 2 metriä suoraa rajakaapelia ja takana vähintään 30 cm.

Etsi sijainti, jossa on pääsy virtalähteeseen, ja josta LawnExpert voi varmasti lähteä latausasemalta vastapäivään. Älä kiinnitä latausasemaa vielä.



Latausasema tulee sijoittaa lähelle turvallista virtalähdettä, joko hyväksyttyä ja turvallista ulkopistoketta tai sisätiloissa olevaa pistoketta, joka on esimerkiksi autotallissa.

Latausasema on sijoitettava tasaiselle ja turvalliselle paikalle, jossa ei ole liikkumisen riskiä. Jos latausasema sijoitetaan reuna-alueelle, saattaa ruohonleikkuri liikkua ja joutua epätasaiselle alustalle. Tämä aiheuttaa ongelmia LawnExpertin ajaessa takaisin latausasemalle.



VAROITUS: Esillä oleviin johtoihin on helppo kompastua. Huomioi tämä, kun valitset latausaseman sijaintia.

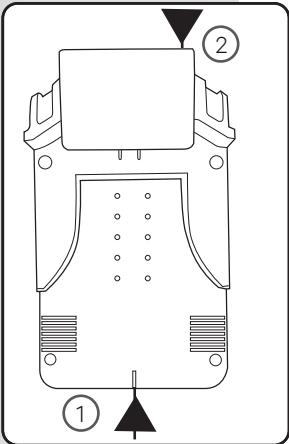

Rajakaapeli juoksee sisään latausaseman etupuolelta (1) ja ulos takapuolelta (2).

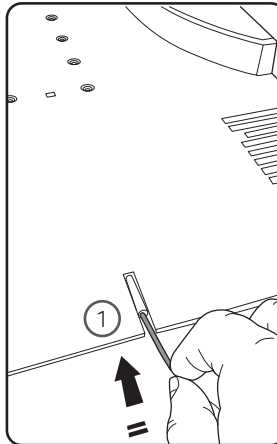

Työnnä rajakaapeli putkeen latausaseman etupuolelta (1).

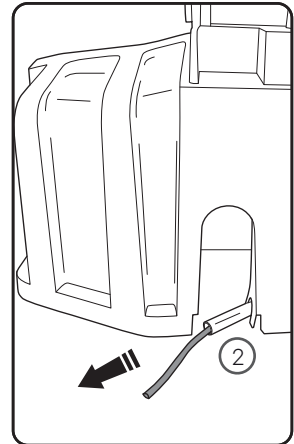

Rajakaapeli tulee esiin latausaseman takapuolelta (2).

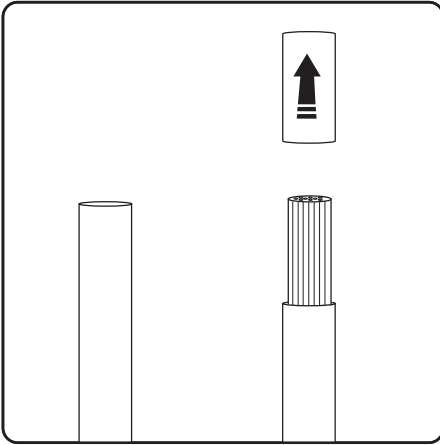

Ennen kytkentää on tarpeellista poistaa eristys putkesta, joka on rajakaapelin uloimmassa osassa.

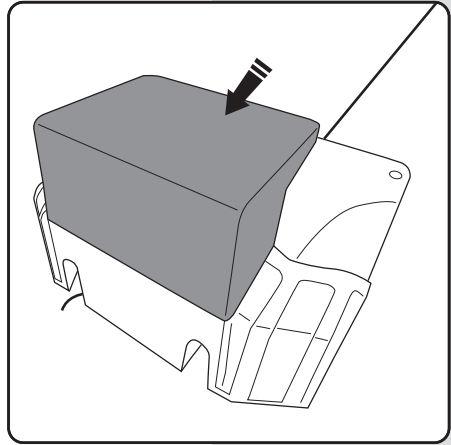

Latausasemassa on luukku (kuvassa harmaa), jonka saranat aukeavat eteenpäin.

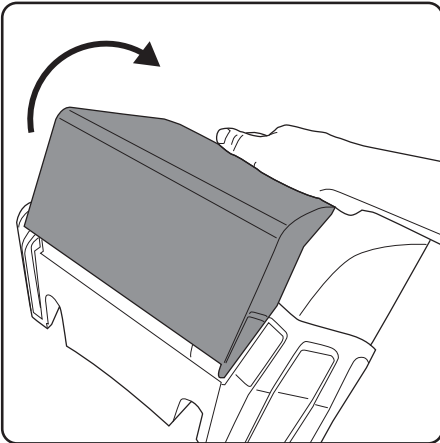

Työnnä latausaseman luukku eteenpäin, jolloin kytkentäterminaali tulee esille.

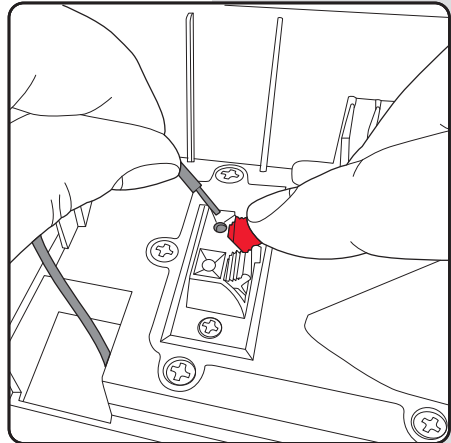

Paina kytkentäterminaalia, jolloin reikä tulee esiin. Varmista, että rajakaapeli on asetettu paikalleen täysin oikein, ennen kuin päästät irti punaisesta kiinnittimestä.

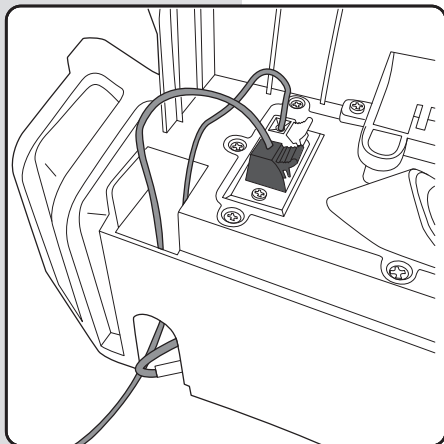

Kun olet valmis reunakaapelin kanssa, on se laitettava takaisin latausasemaan. Kuljeta se latausaseman lävitse, ja kytke mustaan kytkemisterminaaliin.

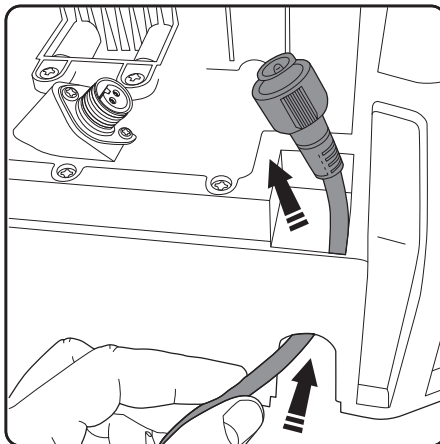

Ohjaa nyt virtajohto latausaseman toisen puolen lävitse.

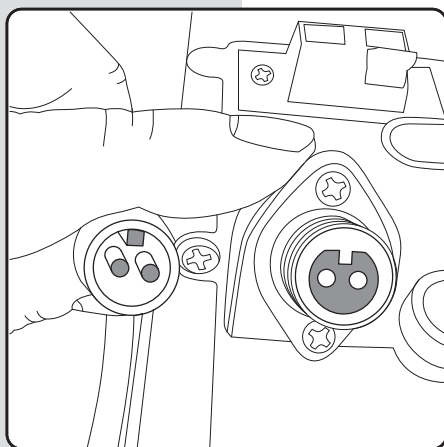

Ole tarkkana sen suhteen, miten pistokkeet sopivat yhteen. On tärkeää, että ne kootaan oikein.

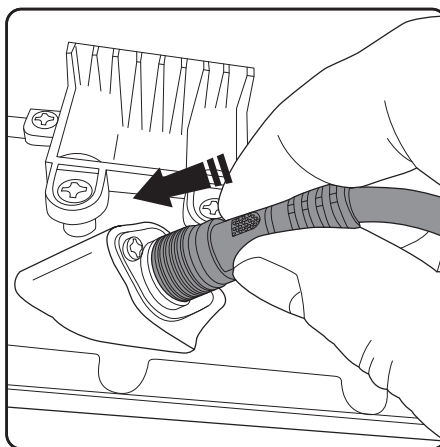

Työnnä virtajohto paikoilleen.

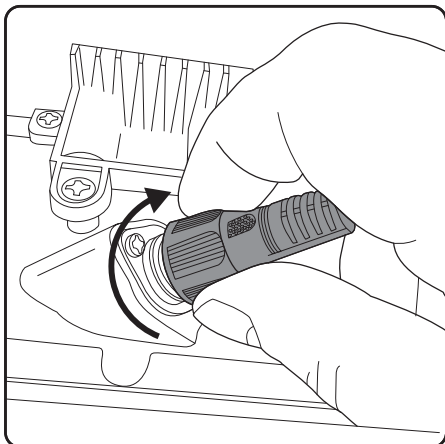

Kiristä uloin rengas huolellisesti kiinnittääksesi johdon ja estääksesi veden pääsyn koneeseen.

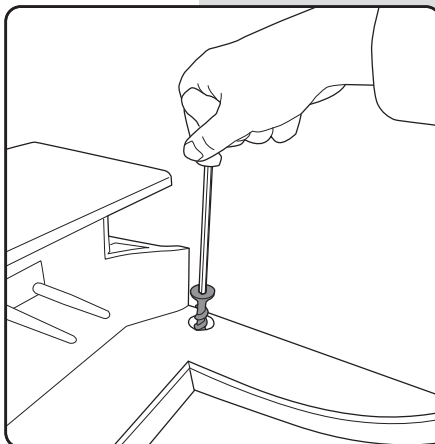

Kun latausasema on täysin kytketty, voit sijoittaa ja kiinnittää sen mukana seuraavien neljän ruuvien avulla. Käytä kuusiokoloavainta kiristykseen, ja varmista, että ruuvi on ruuvattu täysin paikoilleen ja asettuu tasaisesti kiinni latausasemaan. Latausaseman ympärillä lojuvat ruuvit saattavat heikentää LawnExpertin signaalia.

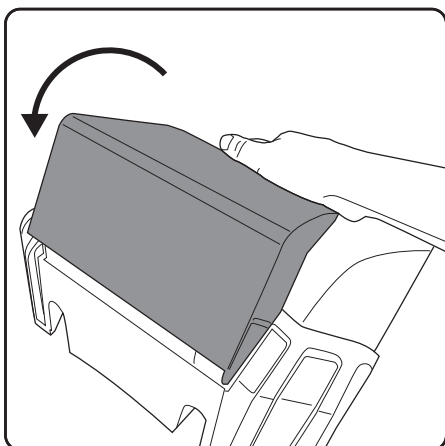

Työnnä luukku paikoilleen peittääksesi kaapelit ja kytkentäterminaalin sekä suojataksesi konetta kastumiselta.

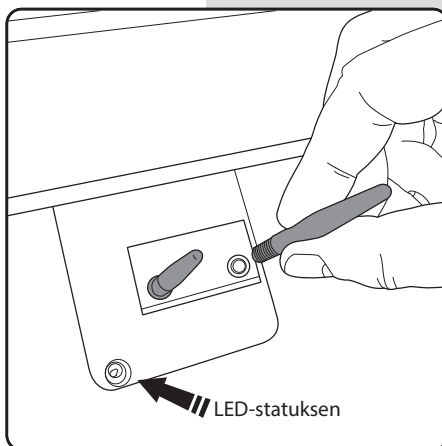

Varmista, että virta on katkaistu virtakytkimestä. Ruuvaa kaksi latauspylvästä reikiin, jotka ovat latausaseman suojakuoressa. Huomaa: LED-statuksen indikaattori löytyy täältä.

Rajakaapelin asetus

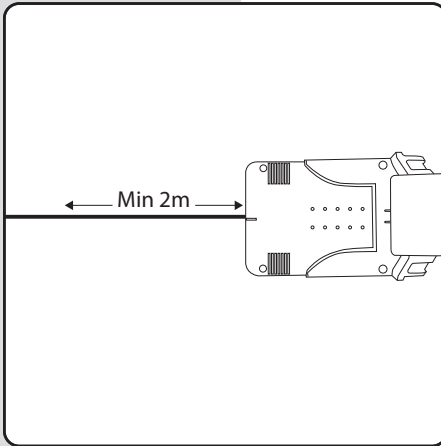

Huolehdi, että kaapeli on kireä vähintään ensimmäiset 2 m. Tämä helpottaa LawnExpertin paluuta latausasemalle.

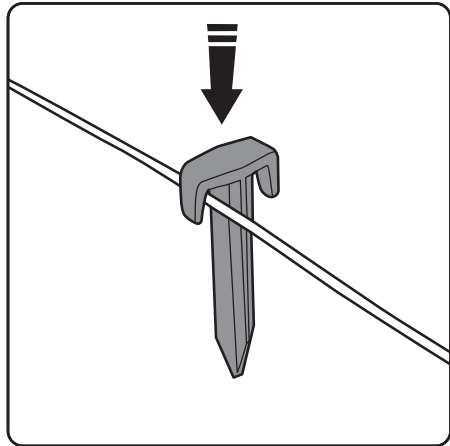

Aseta tapit noin metrin välein toisistaan tasaiselle alustalle. Kaarteissa ja kulmissa aseta tapit 30-50 cm välein. Jos nurmessa on esteitä tai epätasaista maastoa, vaaditaan useampia tappeja.

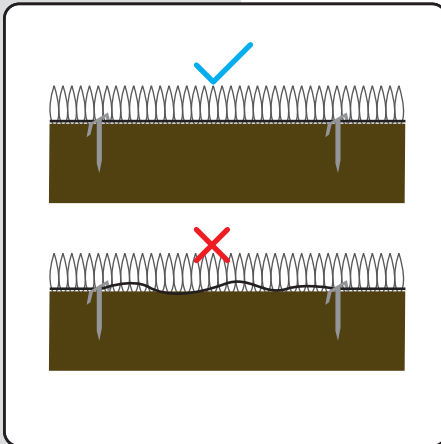

Kaapelin on oltava kireä. Jos se on asetettu löysästi, LawnExpert saattaa ajaa kaapelin yli ja katkaista sen.

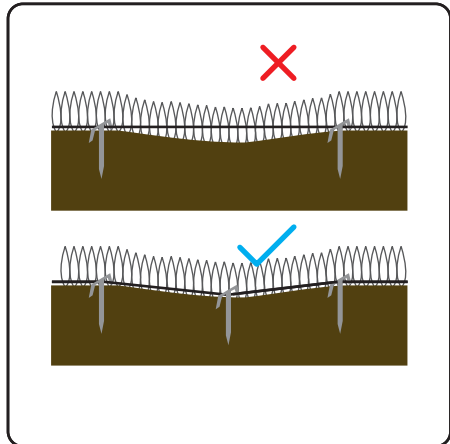

Jos kaapeli asetetaan kohtalaisen syventymän yli, on tarpeen käyttää useampia tappeja, jotta kaapeli pysyy lähellä maata eikä kone katkaise sitä.

LawnExpertin käyttö

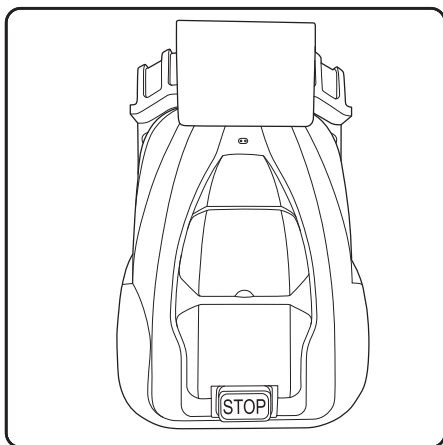

Aseta kone latausasemaan siten, että latauspylväät on asetettu koneen etuosaan. Huomaa: Koneen on ladattava vähintään 70% kapasiteetistaan ennen kuin se lähtee liikkeelle latausasemalta.

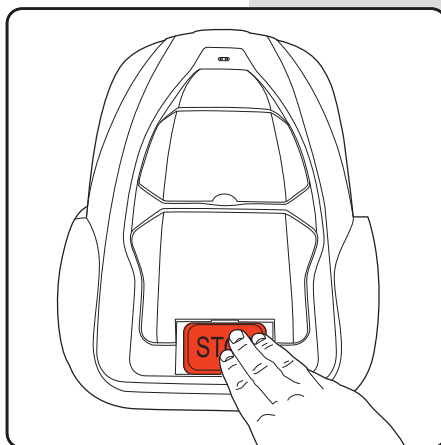

Paina STOP-painiketta.

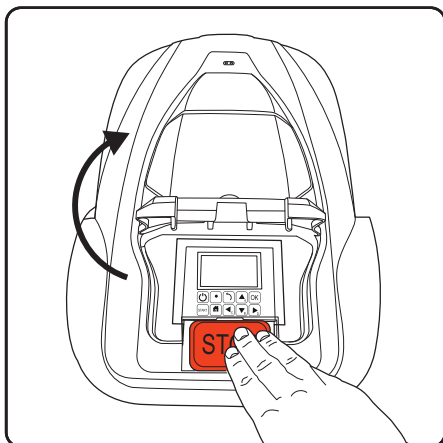

Tämä avaa ohjauspaneelin sekä LCD-suojakuoren.

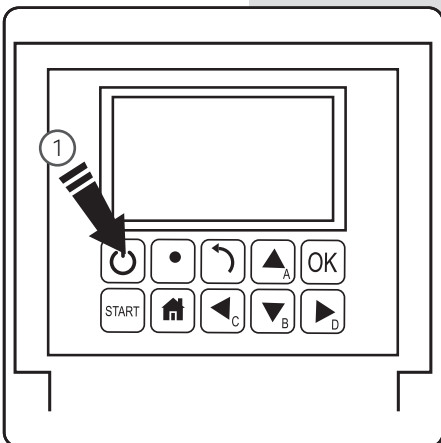

Pidä käynnistuspainiketta (1) alhaalla 3 sekunnin ajan aktivoitaksesi LCD-näytön.

Ohjauspaneeli

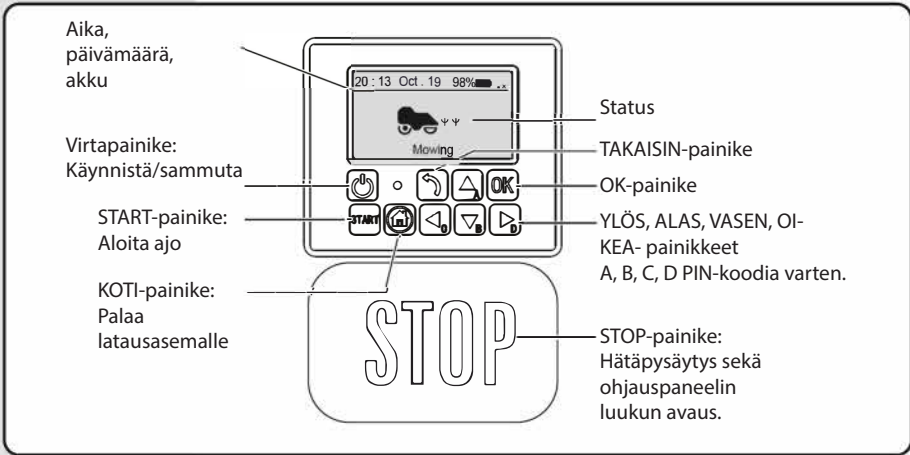

Leikkuukorkeuden säätö

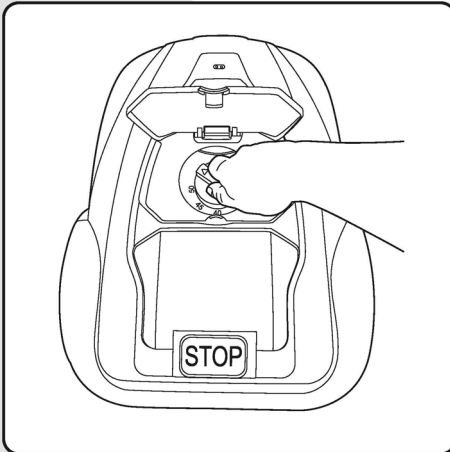

1. Avaa luukku
2. Leikkuukorkeutta voi säätää 2,5 cm ja 5,5 cm välillä kääntämällä säätöpainiketta.

ALOITA!

Säädä leikkuukorkeutta

Kauden ensimmäiseen leikkuuseen, tai jos ruoho on pitkää ja märkää, tulee sinun valita korkein leikkuukorkeus (5,5 cm). Kun koko alue on leikattu, voit vähitellen vähentää leikkuukorkeutta. Tämä saattaa kestää joitakin päiviä tai ehkä viikkoja. Jos rajakaapeli on kiinnitetty maahan tappien avulla kaapelin hautaamisen sijaan, on hyvä antaa kaapelin "asettua", ja sinä aikana on suositeltavaa säätää leikkuukorkeus korkeaksi. HUOMAA: Ensimmäisten päivien aikana nurmikko saattaa näyttää epätasaiselta. Tämä on normaalia, ja tulos silottuu muutamien päivien kuluessa, kun nurmikko on leikattu kokonaisuudessaan.

Kontrolpanelet vil bede om en kode.
Standardindstillet PIN-kode er AAAA.

Paina START-painiketta ja sulje luukku: LawnExpert aloittaa reitin rajakaapelin signaalin mukaisesti.

Ensimmäinen käyttökerta

Muutamalla ensimmäisellä käyttökerralla koneen työ saattaa vaikuttaa satunnaiselta ja huolittelemattomalta. Useiden leikkuiden jälkeen jälki silottuu, ja aluetoiminnolla ja spiraalileikkuulla voidaan säätää aikaa. Näistä metodeista kerrotaan myöhemmin käyttöoppaassa.

Uusi ruohonleikkuukausi

Ruohonleikkuukausien välisenä aikana (talvikuukaudet) ruoho villiintyy ja näyttää epätasaisemmalle. Uuden kauden alkaessa, tee yleiskatsaus ja tunnista mahdolliset ongelmat.

Status	Merkitys
Standby	Kone on valmis leikkuuseen
Valmiustila	Kone ajaa automaattisesti
Leikkuu	Kone liikkuu spiraalimaisessa kaavassa
Spot-leikkaus	Kone palaa latausasemalle
Palaa takaisin	Kone lataa
Lataa	Kone lataa ja jatkaa leikkuuta, kun se on ladattu
Hätäpysäytys	Maskinen er stoppet manuelt
Virhe	Kone ei ole käytössä
Laitteohjelmiston päivitys	Laitteen ohjelmistoa päivitetään

Käynnistä

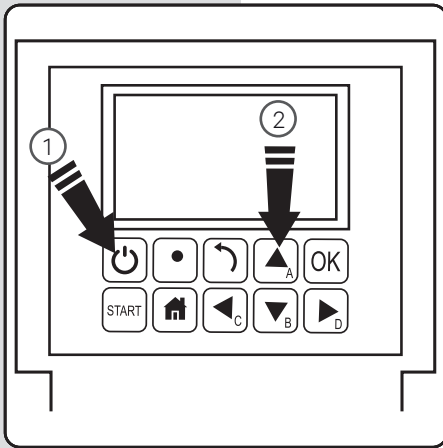

1. Pidä käynnistuspainiketta alhaalla 3 sekunnin ajan.
2. Kirjoita nelikirjaiminen PIN-koodi. Oletusasetettu PIN-koodi on "AAAA".
3. Kone odottaa nyt lisäohjeita valmiustilassa.

Sammuta

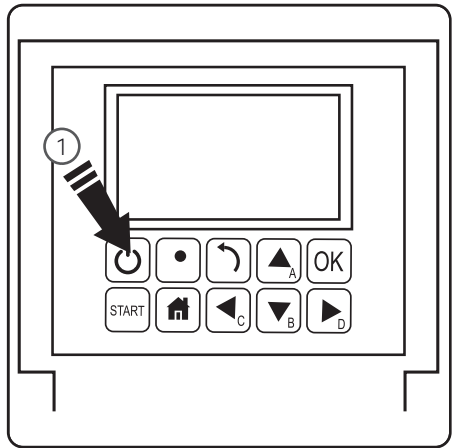

1. Pidä käynnistuspainiketta alhaalla 3 sekunnin ajan.

Aloita ruohonleikkuu

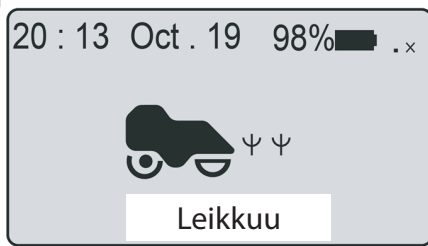

1. Paina START-painiketta
2. Sulje luukku aloittaaksesi. Huomaa: Jos akun varaus on alle 70%, menee robotti "Lataa robotti ennen käynnistystä"-tilaan, kunnes se saavuttaa 90% akun varauksen. Kone palaa latausasemalle lataamaan, kun akun varaus on alle 30%.

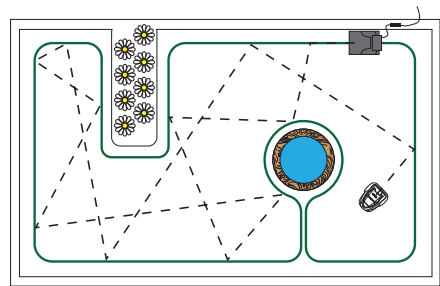

Standard-tilassa kone leikkaa ruohoa sattumanvaraisessa kaavassa, jolloin se muuttaa suuntaa joka kerta, kun se osuu rajakaapeliin.

Työajan asettaminen



Tämä näyttää päivittäisen ajan, jolloin LawnExpert on aktiivinen, sisältäen latausajan. Esimerkki: Jos laite on asetettu työskentelemään 8 tuntia päivässä klo 20:00 lähtien, ajaa se klo. 4:00 asti aamulla. Tässä ajassa se leikkaa ehkä ruohoa 1 tunnin, lataa 2 tuntia, leikkaa taas 1 tunnin; lataa 2 tuntia; leikkaa ruohoa 1 tunnin ja latautuu sitten, jotta se on valmis seuraavaan kierrokseen.

1. Paina OK-painiketta päästäksesi alavalikkoon 1.
2. Valitse "asetukset" päästäksesi alavalikkoon 2.
3. Valitse "Työaika".
4. Aseta työaikaa YLÖS ja ALAS (oletusasetus 8 tuntia)
5. Paina OK-painiketta vahvistaaksesi asetuksen.

Jos haluat lopettaa leikkuun leikkauskierroksen aikana, tulee sinun seurata seuraavia ohjeita:

Stop

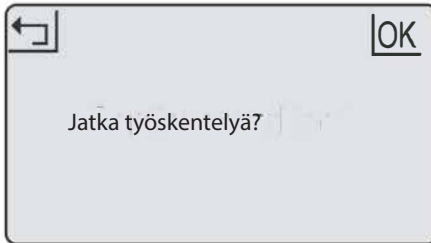

1. Paina STOP-painiketta
2. Kone pysähtyy hetkellisesti ja luukku aukeaa.
3. Näyttö ilmoittaa "häätäpysäytys".
4. Paina OK tai Palaa takaisin.
5. Kirjoita PIN-koodi.
6. Jos koneen ajo oli kesken, kun painoit STOP-painiketta, näyttö kysyy: "Jatka työskentelyä?". Voit painaa joko OK jatkaaksesi työskentelyä tai painaa Palaa takaisin keskeyttääksesi työskentelyn.

Palaa latausasemalle



1. Paina KOTI-painiketta 3 sekunnin ajan.
2. Sulje luukku. Kone palaa latausasemalle latautuakseen.

Lataus

1. Sijoita kone latausasemaan (tai paina KOTI-painiketta 3 sekunnin ajan).
2. Kone lataa 100% asti ja menee sen jälkeen valmiustilaan.
3. Kone latautuu taas, jos akun varaus alittaa 75%.

Kone lataa latausasemalla kahden jousikuormitetun metallilevyn avulla. Nämä ovat kiinnitettyinä koneen etuosaan. Varmista, että reiät eivät ole tukkeutuneet, ja että kone on tasaisella alustalla, kun se lähestyy latausasemaa. Epätasainen alusta saattaa hankaloittaa kytkentää, kun kone ajaa latausasemalle. Jos näin tapahtuu, voit nostaa alustaa tai siirtää latausaseman sopivampaan paikkaan.

Ohjelma

1. Paina OK-painiketta päästäksesi alavalikkoon 1.
2. Valitse "ohjelma".
3. Paina OK-painiketta valitaksesi toivotun päivän.
4. Paina ALAS, YLÖS, VASEN JA OIKEA aloittaaksesi ja lopettaaksesi ajan.
5. Paina OK-painiketta vahvistaaksesi päivittäisen asetuksen.
6. Toista vaihe 3 -5 viimeistelläksesi viikottaisen aikataulun.
7. Paina OK-painiketta vahvistaaksesi viikottaiset asetukset.

Tämä mahdollistaa työohjelmien muuttamisen eri viikonpäivinä, esim. jos haluat lopettaa päivittäisen ruohonleikkuun joinain päivänä, tai jos puutarhassa on muita aktiviteettejä, jotka estävät tehokkaan ruohonleikkuun.

Alue

zone	dst(m)	pct(%)
z_1	8	100
z_2	----	--
z_3	----	--
z_4	----	--
z_5	----	--

1. Paina OK-painiketta päästäksesi alavalikkoon 1.
2. Valitse "alue".
3. Paina OK-painiketta valitaksesi toivotun alueen.
4. Paina ALAS, YLÖS, VASEN ja OIKEA valitaksesi etäisyyden ja prosenttiosuuden.
5. Paina OK-painiketta vahvistaaksesi jokaisen alueen.
6. Toista vaiheet 3-5.
7. Paina OK-painiketta vahvistaaksesi kaikkien alueiden asetukset.



1. Aseta kone pihallasi.
2. Paina OK-painiketta päästäksesi alavalikkoon 1.
3. Valitse "spot-tila".
4. Sulje luukku aloittaaksesi.

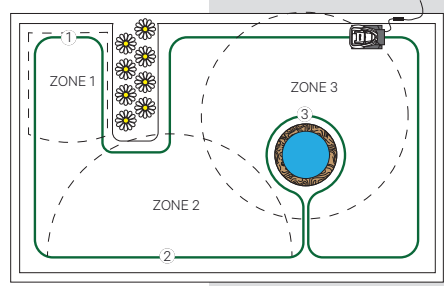

Voit luoda pihallasi jopa 3 aluetta. Näin voit päättää, mitkä alueet pihallasi tarvitsevat erityistä huomiota. Alue määritellään latausasemalta rajakaapelia pitkin aloituskohtaan. Välimatkan tulee olla 0-500 m, ja prosenttiosuusi on yhdessä oltava 100%, muuten asetuksia ei voida vahvistaa.

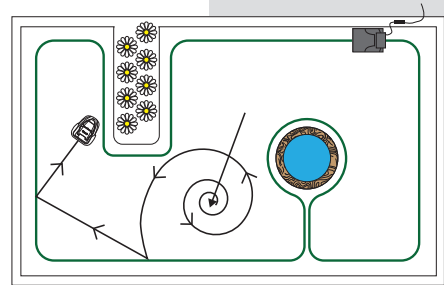

Kone voidaan sijoittaa rajakaapelin määrittämän alueen sisään, ja spot-leikkaustoiminto liikkuu suhteellisen yhdenmukaisella kaavalla. Tämä on hyvä vaihtoehto, kun haluat leikata tietyn alueen.

Sadetila

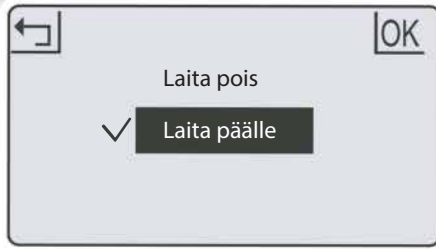

Sadetila päättää, käytetäänkö ruohonleikkuria sateella vai ei. Jos laitat toiminnon pois päältä, kone jatkaa työskentelyä sateella.

VAROITUS: Vältä aktiviteettia sateessa ja myrskyssä. Märkä nurmikko on lisätaakka koneelle, ja työteho saattaa laskea. Joissain tapauksissa kone ei palaa latausasemalle sateella.

1. Paina OK-painiketta päästäksesi alavalikkoon 1.
2. Valitse "asetus" päästäksesi alavalikkoon 2.
3. Valitse "sadetila".
4. Paina YLÖS ja ALAS aktivoitaksesi sadetilan.

Kieli



1. Paina OK-painiketta päästäksesi alavalikkoon 1.
2. Valitse "asetus" päästäksesi alavalikkoon 2.
3. Valitse "kieli".
4. Paina YLÖS ja ALAS valitaksesi toivomasi kielen.
5. Paina OK-painiketta vahvistaaksesi valitun kielen.

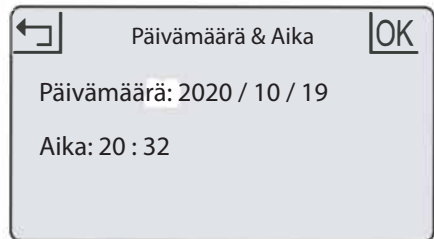

1. Paina OK-painiketta päästäksesi alavalikkoon 1.
2. Valitse "asetus" päästäksesi alavalikkoon 2.
3. Valitse "päivämäärä & aika".
4. Paina YLÖS, ALAS, VASEN, OIKEA valitaksesi päivämäärän ja ajan.
5. Paina OK-painiketta vahvistaaksesi asetuksen.

Ajan ja päivämäärän oikea asettaminen on ehto oikealle ohjelmoinnille.

PIN-koodi

Anna PIN-koodi

_ _ _ _

1. PIN-koodi on annettava aina, kun avaat ohjauspaneelin luukun, jos pysäytät koneen STOP-painikkeella. PIN-koodi on annettava ennen virhetilan selvittämistä ja PIN-koodin vaihtamista.
2. Jos PIN-koodi on väärä, näytölle ilmestyy seuraava viesti: "Väärä PIN-koodi. Yritä uudelleen."
3. Jos väärä PIN-koodi annetaan kolmesti, näyttö lukittuu 15 sekunniksi. Lukitus aika kaksinkertaistuu useampien väärin yritysten jälkeen.

Palauta tehdasasetukset

Palauta tehdasasetukset?

OK

1. Paina OK-painiketta päästäksesi alavalikkoon 1.
2. Valitse "asetus" päästäksesi alavalikkoon 2.
3. Valitse "palauta tehdasasetukset".
4. Näytölle ilmestyy viesti: "Palauta tehdasasetukset?"
5. Paina OK-painiketta vahvistaaksesi.

Vaihda PIN-koodi

YLÖS = "A" ALAS = "B"
 VASEN = "C" OIKEA = "D"

Vanha : _ _ _ _

Uusi : _ _ _ _

Vahvista : _ _ _ _

1. Paina OK-painiketta päästäksesi alavalikkoon 1.
2. Valitse "asetus" päästäksesi alavalikkoon 2.
3. Valitse "Vaihda PIN-koodi".
4. Anna tämänhetkinen PIN-koodi.
5. Anna uusi PIN-koodi.
6. Anna uusi PIN-koodi uudelleen. (Viesti "Uudet salasana eivät vastaa toisiaan" ilmestyy näytölle, jos annat väärän PIN-koodin).
7. Paina OK vahvistaaksesi uuden PIN-koodin.

Virheloki

1. 2020 - 10 - 19 20:03

Virhe _ Nostettu

2. 2020 - 10 - 19 20:03

Virhe_ Alueen ulkopuolella

1. Paina OK-painiketta päästäksesi alavalikkoon 1.
2. Valitse "asetus" päästäksesi alavalikkoon 2.
3. Valitse "tiedot" päästäksesi alavalikkoon 3.
4. Valitse "virheloki".
5. Viimeisimmät 10 asetusta tulevat näkyviin (mukaan lukien päivämäärä, aika ja virheviestit).

Toimintahäiriön sattuessa virheloki rekisteröi kaikki tapahtumat, ja sitä voi hyödyntää huollossa, ylläpidossa sekä vianmäärityksessä.



1. Paina OK-painiketta päästäksesi alavalikkoon 1.
2. Valitse "asetus" päästäksesi alavalikkoon 2.
3. Valitse "tiedot" päästäksesi alavalikkoon 3.
4. Valitse "työloki".
5. Viimeisimmät 10 asetusta tulevat näkyviin (mukaan lukien päivämäärä, aika ja työtila).

 Latausaseman LED

 Jatkuva punainen valo

 Vilkkuva sininen valo

 Jatkuva sininen valo

Säästä sähköä

Taustavalon sammuu 2 minuutin kuluessa ja kone sammuu 8 minuutin kuluessa.

LED-indikaattori

Taustavalon sammuu 2 minuutin kuluessa ja kone sammuu 8 minuutin kuluessa.

 Status

 Rajakaapeli on vaurioitunut

 Kone lataa

 Rajakaapelin signaali on normaali tai kone on täysin latautunut

Alavalikko 1	Alavalikko 2	Alavalikko 3
Spot-tila		
Asetus	Kieli	Englanti Saksa Ranska
	Päivämäärä	
	Sadetila	
	Työaika	
	Vaihda PIN-koodi	
	Palauta tehdasasetukset	
	Tiedot	Koneesta Virheloki Työloki
Aikataulu		
Alue		

Korjaa rajakaapeli

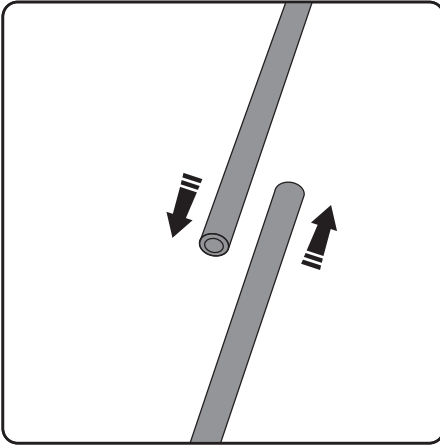

Jos rajakaapeli vahingoittuu tai se katkeaa (punainen valo latausasemalla), tulee vahinko paikantaa ja korjata. Sinun tulee käyttää koneen mukana seurannutta rasialiitintä. Aseta kaapelit niin, että ne ovat hieman limittäin.

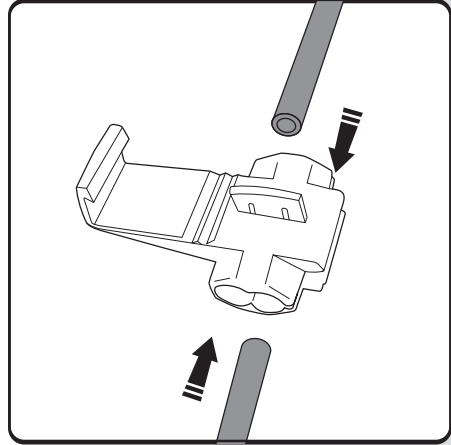

Rasialiittimessä on kaksi uloskäyntiä. Työnnä yksi kaapeli sisään yhdestä uloskäynnistä, ja toinen toisesta. Rajakaapeli on asetettava suoraan, ja se saa mennä rasialiittimen lävitse.

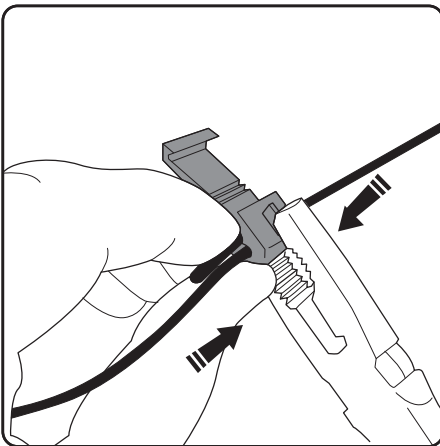

Ota pihdit ja paina metallilevy asetettujen kaapelien päälle. Näin muodostetaan yhteys rajakaapelien välille.

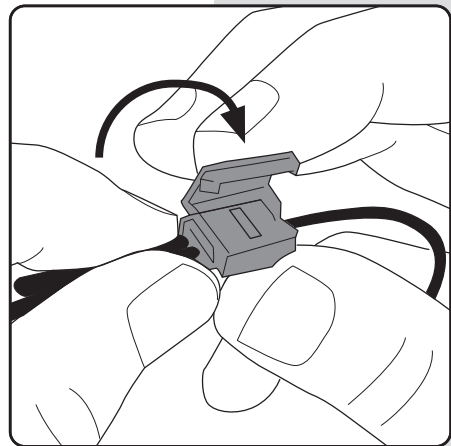

Sulje rasialiittimen kansi, kunnes se napsahtaa paikoilleen. Muista varmistaa, ettei kaapeli ulkone rasialiittimen ulkopuolelle, joka saattaa leikkaantua LawnExpertin ajaessa sen yli.

Kun rajakaapeli on korjattu, latausasema näyttää jatkuvaa, sinistä valoa. Jos latausaseman valo on edelleen punainen, on reunakaapelissa edelleen virhe, joka on paikannettava ja korjattava.

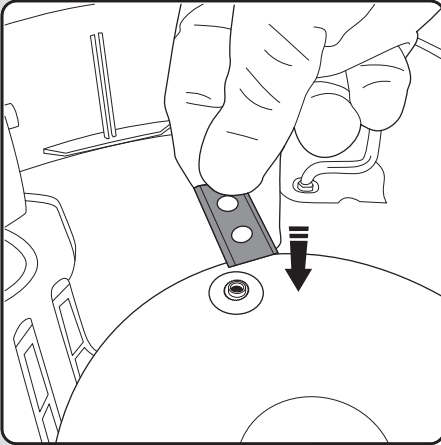

1. Sammuta kone.
2. Käytä suojahanskoja.
3. Käännä kone ylösalaisin.
4. Aseta terä korotetun ruuvireiän päälle.

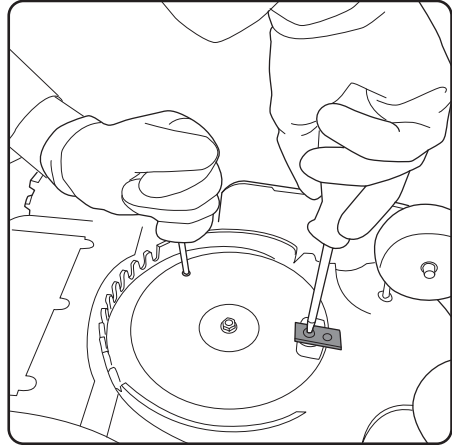

5. Käytä ruuvimeisseliä tukeaksesi veitsilevyä samalla, kun kiinnität terän.
6. Käytä ristipääruuvimeisseliä kiinnittääksesi terän veitsilevyyn. Veitsilevyn on pyörittävä ongelmitta.
7. Toista menettelytapa kaikkien terien kanssa.

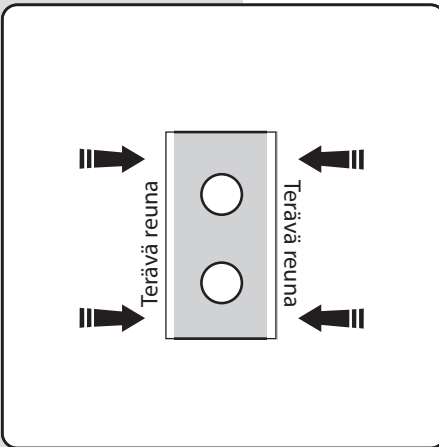

Käännä terä (ympäri tai toisinpäin) kun sen kulmat alkavat kulua, kunnes kaikki neljä sivua on käytetty. Kun kaikki neljä sivua on käytetty, tulee terä vaihtaa.

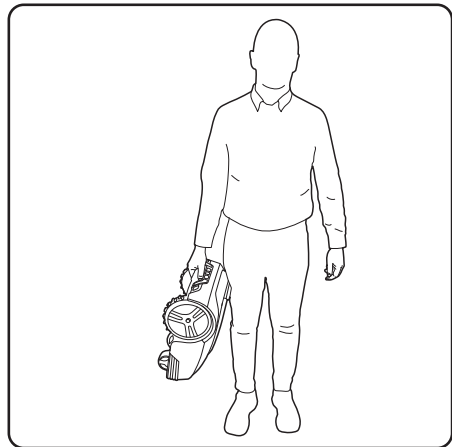

Nosta kone kahvasta kahden takapyörän välistä, ja huolehdi, että terät osoittavat pois päin sinusta.

Vianmääritys

Viesti	Viesti	Toimintatapa
Ruohonleikkuri alueen ulkopuolella	Ruohonleikkuri on rajakaapelin merkitsemän alueen ulkopuolella	Siirrä ruohonleikkuri rajakaapelin merkitsemän alueen sisälle
Ruohonleikkuri nostettu	Ruohonleikkuri on nostettu maasta	Siirrä ruohonleikkuri tasaiselle alueelle
Ruohonleikkuri kallistettu	Ruohonleikkuria on kallistettu liikaa	Siirrä ruohonleikkuri tasaiselle alueelle
Ruohonleikkuri kaatunut	Ruohonleikkuri on kaatunut	Käännä ruohonleikkuri
Ruohonleikkuri juuttunut	Ruohonleikkuri on juuttunut esteeseen	Poista esteet
Rajakaapelin signaali kadotettu	Rajakaapelia tai latausasemaa ei ole kytketty virtaan tai reunakaapeli on vahingoittunut	Varmista, että latausasema ja rajakaapeli on kytketty oikein. Paikanna vika rajakaapelissa ja korjaa rasialiittimen avulla.
Moottorivika	Leikkuumoottori tai veitsilevy on tukkeutunut	Poista ruoho, multa ja muut vieraat esineet koneen pyöristä ja veitsilevystä. Leikkaa korkea ja tiheä ruoho tavallisella ruohonleikkurilla.
Korkea lämpötila	Akun lämpötila on liian korkea	Odota, kunnes lämpötila on laskenut
Akkuvika	Akku on vahingoittunut	Soita palveluteknikolle

Sutiminen, jonka aikana kone ei liiku tietyistä paikasta, johtuu epätasaisen ja / tai määrän maaston yhdistelmästä. Ratkaise ongelma tasoittamalla aluetta mullalla. Varmista, että nurmikko on kuivunut tarpeeksi ennen kuin leikkaat ruohoa, älä anna koneen leikata ruohoa kovan sateen aikana.

Jos rajakaapeli on kytketty väärin uloskäynteihin (jolloin signaali välittyy kellon suuntaan eikä vastapäivään), kone yrittää toimia reunakaapelin ulkopuolella sisäpuolen sijaan. Jos kone poistuu rajakaapelin rajaamalta alueelta jatkuvasti, tulee sinun vaihtaa kaapelit latausasemalla (siirrä kaapeli punaisesta uloskäynnistä mustaan uloskäyntiin ja toisinpäin).

Ylläpito

1. Tarkasta ja puhdista robottiruohonleikkurisi kerran viikossa.
2. Kun kone otetaan käyttöön, on veitsilevyt ja terät tarkistettava kerran kuukaudessa.
3. On tärkeää, että terät ja veitsilevy pyörivät ongelmitta.
4. Terien sivujen on oltava vahingoittumattomia. Terien käyttöikä vaihtelee paljon, ja riippuu esim. ruohosta, maan laadusta ja siitä, onko nurmella asioita tai esineitä kuten käpyjä, leikkikaluja, työkaluja, juuria tai muuta vastaavaa.
5. Kuluneilla terillä tehty työ antaa heikomman leikkuutuloksen. Ruohon reunoja ei leikata säännönmukaisesti, ja leikkuu vaatii enemmän energiaa, jolloin robottiruohonleikkuri ei pysty ylläpitämään yhtä suuria alueita.
6. On tärkeää ladata akku täyteen ennen kuin robottiruohonleikkuri laitetaan talvisäilytykseen. Jos säilytys kestää kauemmin kuin vuoden, tulee akku ladata uudelleen säilytyksen aikana.

Talvisäilytys

1. Kone tulee puhdistaa huolellisesti ennen säilytystä. Lataa akku täyteen ennen talvisäilytystä.
2. Aseta kone latausasemaan kuivaan paikkaan, joka on suojattu pakkaselta. Ihanteellisinta on säilyttää konetta alkuperäisessä pakkauksessa.
3. Rajakaapeli voi jäädä maahan. Kun latausasema laitetaan talviteloille, tulee sinun suojata reunakaapelin kytkentäpää kosteudelta eristysnauhan avulla.

Talvisäilytyksen jälkeen

1. Tarkasta, täytyykö konetta, rajakaapelia tai latauspintoja puhdistaa ennen kuin tuote otetaan käyttöön. Jos latauspinnat näyttävät palaneilta, tai niiden pinnalla on likaa, tulee ne puhdistaa hiomakankaalla. Varmista, että aika ja päivämäärä on asetettu oikein.
2. Tarkasta, tarvitseeko teriä vaihtaa.
3. Tarkasta, pyörivätkö terät ja veitsilevy vapaasti. Jos näin ei tapahdu, ota yhteys huoltokeskukseen saadaksesi apua.

Tuotteen ylläpito



Käytä suojahanskoja, kun käsittelet, puhdistat tai vaihdat teriä. Vähentääksesi loukkaantumisen riskiä tulee turva-avain (safety key) poistaa, kun LawnExpert ei ole käytössä, sitä kuljetetaan, käsitellään tai säilytetään.

Akku	Litiumioni 22.2V/2600mAh
Adapteri	25.5V/2.0A@ 100-240V
Terämoottorin nopeus	3200-3500rpm
Paino	16kg
Työkapasiteetti	500m ²
Nopeus	22m/min

Symboli LawnExpert-robotiruohonleikkurissa tai sen pakkauksessa merkitsee, että tuotetta ei tule hävittää tavallisen kotitalousjätteen seassa. Tuote on sen sijaan toimitettava sopivaan kierrätyskeskukseen, jotta koneen akku ja elektroniset komponentit voidaan kierrättää.

Kun varmistat, että tuote kierrätetään oikein, ehkäiset omalta osaltasi potentiaalisia negatiivisia vaikutuksia ihmisiin ja ympäristöön, jotka ovat väärin hävitetyn tuotteen seuraus.

Voit saada lisätietoa laitteen uudelleenkäytöstä ja kierrätyksestä kunnalta, paikalliselta jätehuoltoyhtiöltä tai jälleenmyyjältä, jolta tuote on hankittu.



Ainoastaan kotitalouskäyttöön.

VALITUSOIKEUS

Witt LawnExpert takaa, että tämä tuote toimii oikein 2 vuoden ajan* (ostopäivämäärästä). Valitusoikeus takaa vakavat materiaali- ja valmistusvirheet. Korjaamme ne 2 vuoden takuuajan sisällä ilman laskutusta, jos seuraavat ehdot täyttyvät:

- Robottiruohonleikkuria ja latausasemaa tulee käyttää vain tässä käyttöoppaassa lukevia ohjeita noudattaen. Valmistajan takuulla ei ole vaikutusta käyttäjän nykyisiin jälleenmyyjää / myyjää koskeviin takuuvaateisiin.
- Käyttäjät tai ei-valtuutetut kolmannet osapuolet eivät saa korjata tuotetta.

*Akulla on 12 kuukauden takuu.

Esimerkkejä vaurioista, joita valitusoikeus ei koske:

- Vaurioita, jotka johtuvat liiallisesta vedestä robottiruohonleikkurin alla. Nämä vauriot syntyvät yleensä puhdistus- tai kastelujärjestelmien takia, tai sadeveden täyttämien kuoppien ja syventymien seurauksena. Robottia ei saa missään nimessä huuhdella tai puhdistaa vesiletkulla tai painepesurilla.
- Salamaniskun aiheuttamia vaurioita.
- Vaurioita, jotka johtuvat akun vääräntäisestä käsittelystä tai säilytyksestä.
- Vaurioita, jotka johtuvat siitä, että laitteessa on käytetty muuta akkua, kuin alkuperäistä LawnExpert akkua.
- Vaurioita, jotka johtuvat alkuperäisten varaosien tai lisäosien, kuten LawnExpert -terien ja -asennusmateriaalien, puutteellisesta käytöstä.
- Rajakaapelin vaurioita.
- Vaurioita, jotka johtuvat ei-valtuutetuista muutoksista, tai tuotteen tai sen virtalähteen manipulaatiosta.

Ruohonleikkurin terät katsotaan kuluviiksi osiksi, eivätkä ne ole valitusoikeuden piirissä. Jos LawnExpert-robottiruohonleikkuriisi ilmaantuu vika, pyydämme sinua täyttämään huoltolomakkeen:

<https://service.witt.dk/service/fi/Other/Service.aspx>

BHUOMAA:

Witt A/S on tämän tuotteen valmistaja.

Tämä käyttöopas on käännös alkuperäisestä englanninkielisestä käyttöoppaasta.